



# 大分都市計画道路 庄の原佐野線(下郡工区)

## 事業説明会

次第

- 下郡工区の進捗状況等
- 質疑応答

令和5年4月20日

大分県大分土木事務所

# 説明する内容

## ○下郡工区の進捗状況等

1. 事業の進捗状況と今後のスケジュールについて
2. 道路計画及び工事概要について  
(令和5年度以降の工事予定箇所・内容)

# 1.事業の進捗状況と 今後のスケジュールについて



# 1. 事業の進捗状況と今後のスケジュールについて



	平成29年度 (1年目)	平成30年度 (2年目)	令和元年度 (3年目)	令和2年度 (4年目)	令和3年度 (5年目)	令和4年度 (6年目)	令和5年度 (7年目)	令和6年度 (8年目)	令和7年度 (9年目)	令和8年度 (10年目)	令和9年度
測量業務	道路・橋梁の設計を行うための測量						現在				
		用地の境界を決めるための測量									
調査業務	橋梁の予備設計を行うための地質調査			橋梁の詳細設計を行うための地質調査	環境調査（騒音・振動等）事業損失に係る事前調査			（工事着手にあたり、現在の騒音や振動等の状況、周辺の建物等の状況を調査します。）			
設計業務		道路・橋梁の予備設計		道路・橋梁などの詳細設計	施工計画設計 照明・標識などの設計			（工事を行うための施工手順や交通処理の検討などを行います。）			
文化財調査				埋蔵文化財発掘調査等 （事業地内の建物移転後、随時）							
用地買収・補償	建物調査		建物調査 補償費算定				みなさまのご協力により用地取得が進んでいます。 （用地進捗率：約85%【契約面積ベース】）				
	用地補償		用地交渉 契約・移転			電柱移転等					
工事				橋脚の工事に着手しました。							

供用開始目標

※今後の進捗状況により変更の可能性があります

## 2.道路計画及び工事概要について



## 2. 道路計画及び工事概要について

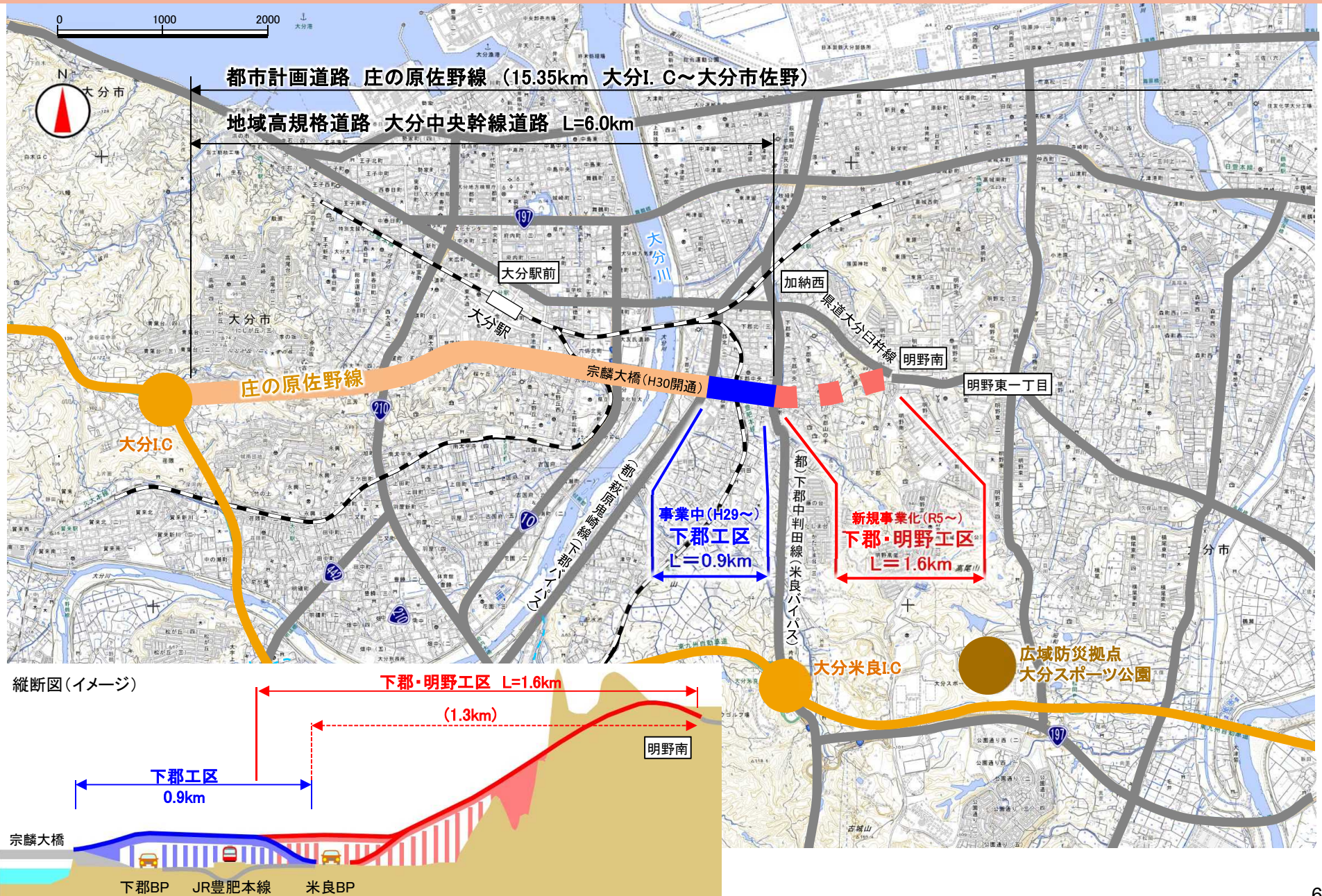

## 2. 道路計画及び工事概要について

下郡工区～下郡・明野工区完成イメージ



## 2. 道路計画及び工事概要について

### ■ 道路計画について

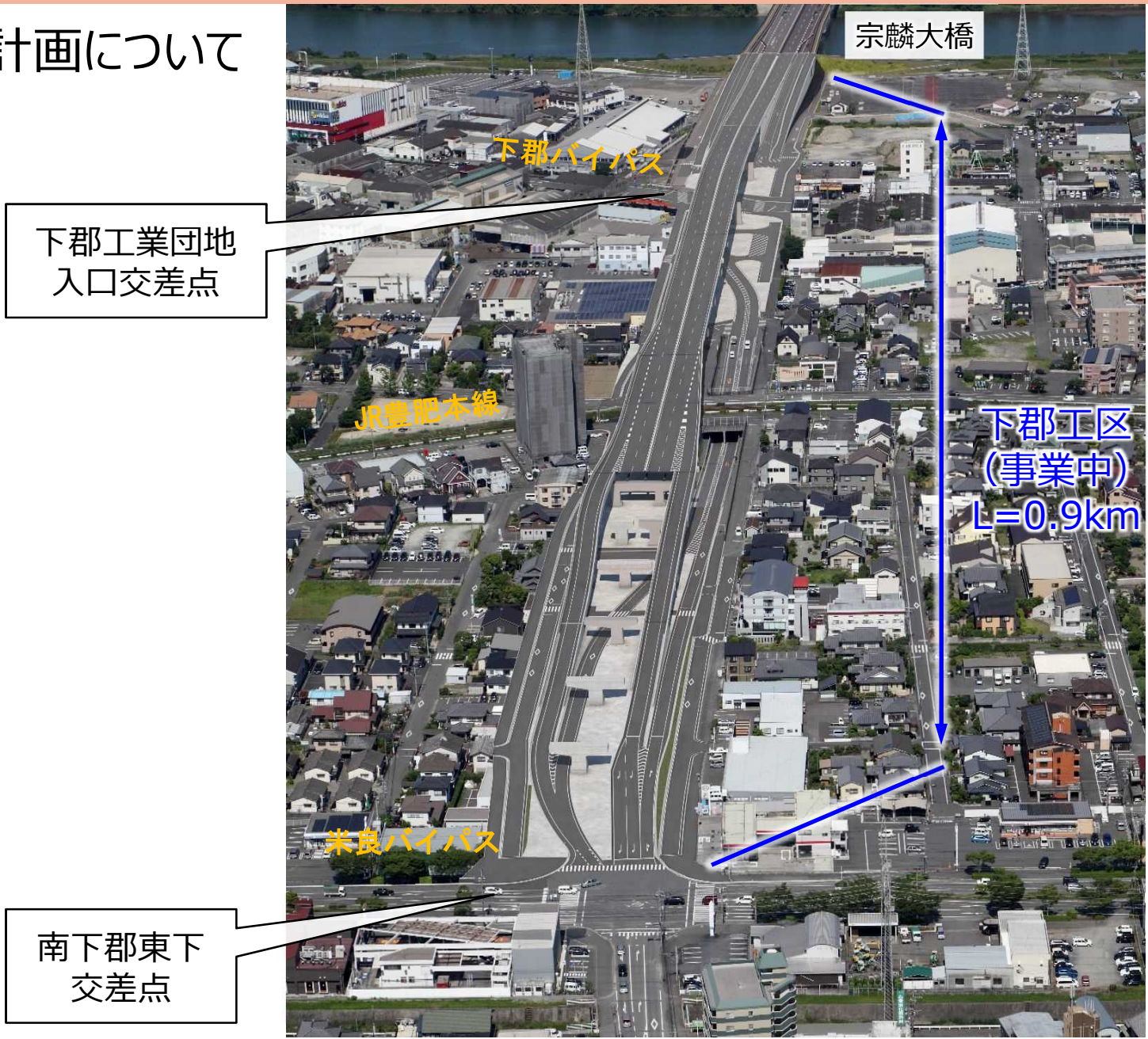



## 2. 道路計画及び工事概要について

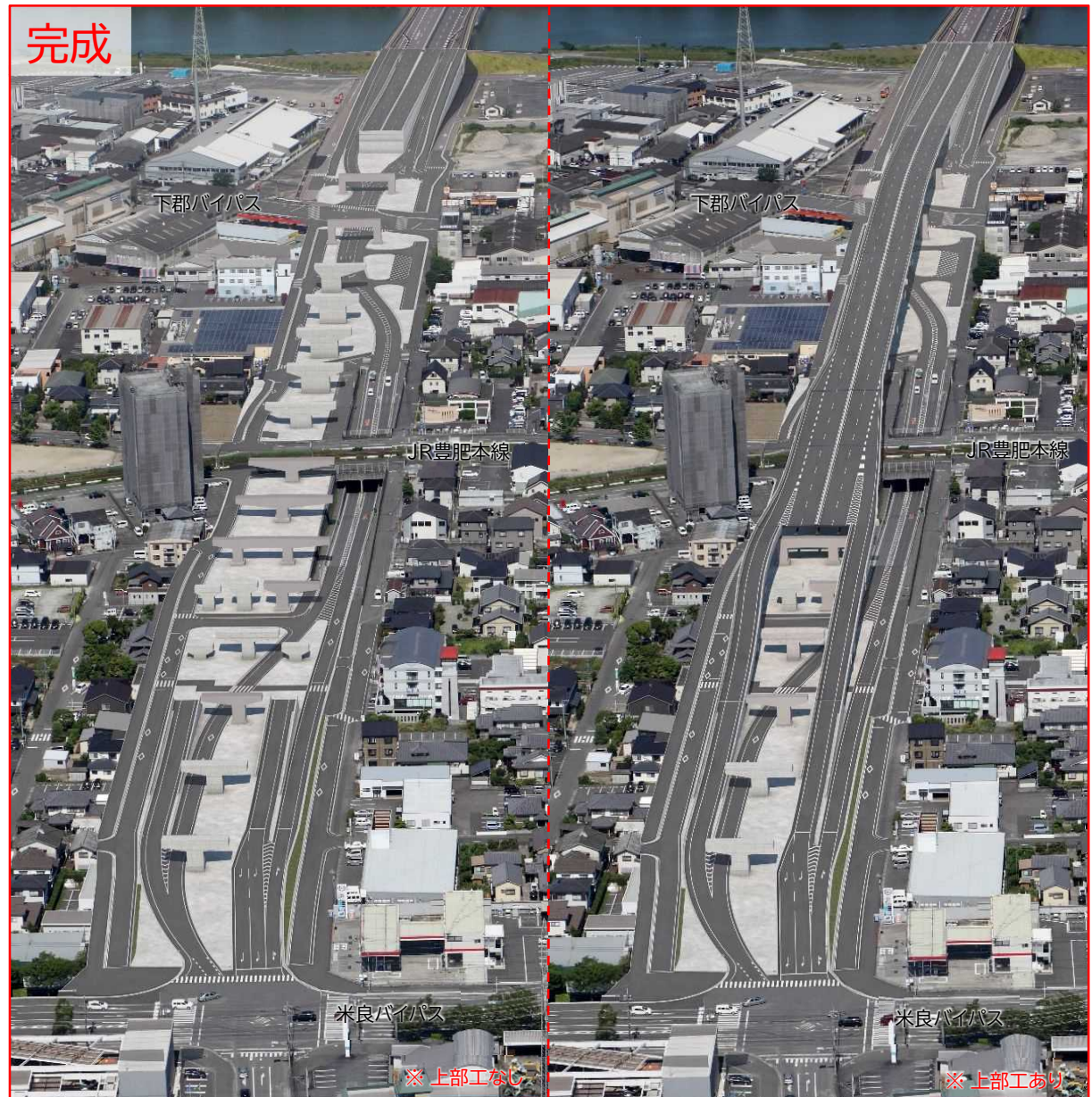

## 2. 道路計画及び工事概要について

### ■ 工事計画について

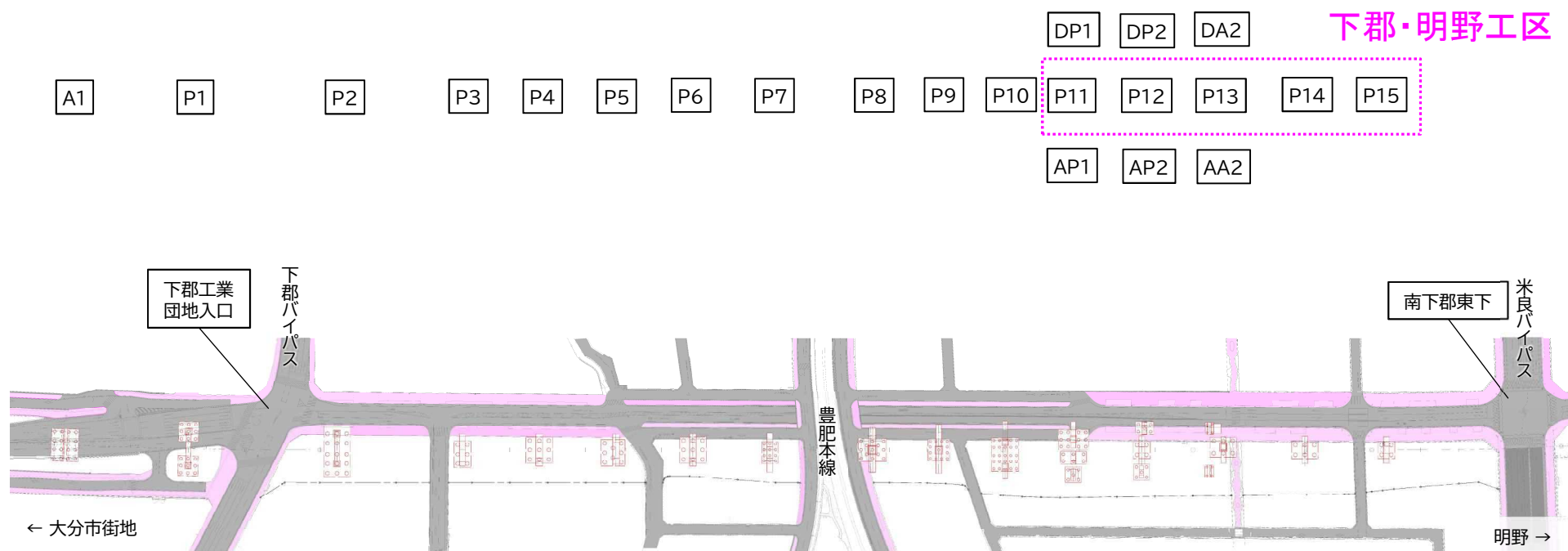

## 2. 道路計画及び工事概要について

### ■ 工事計画について

<令和5年度>

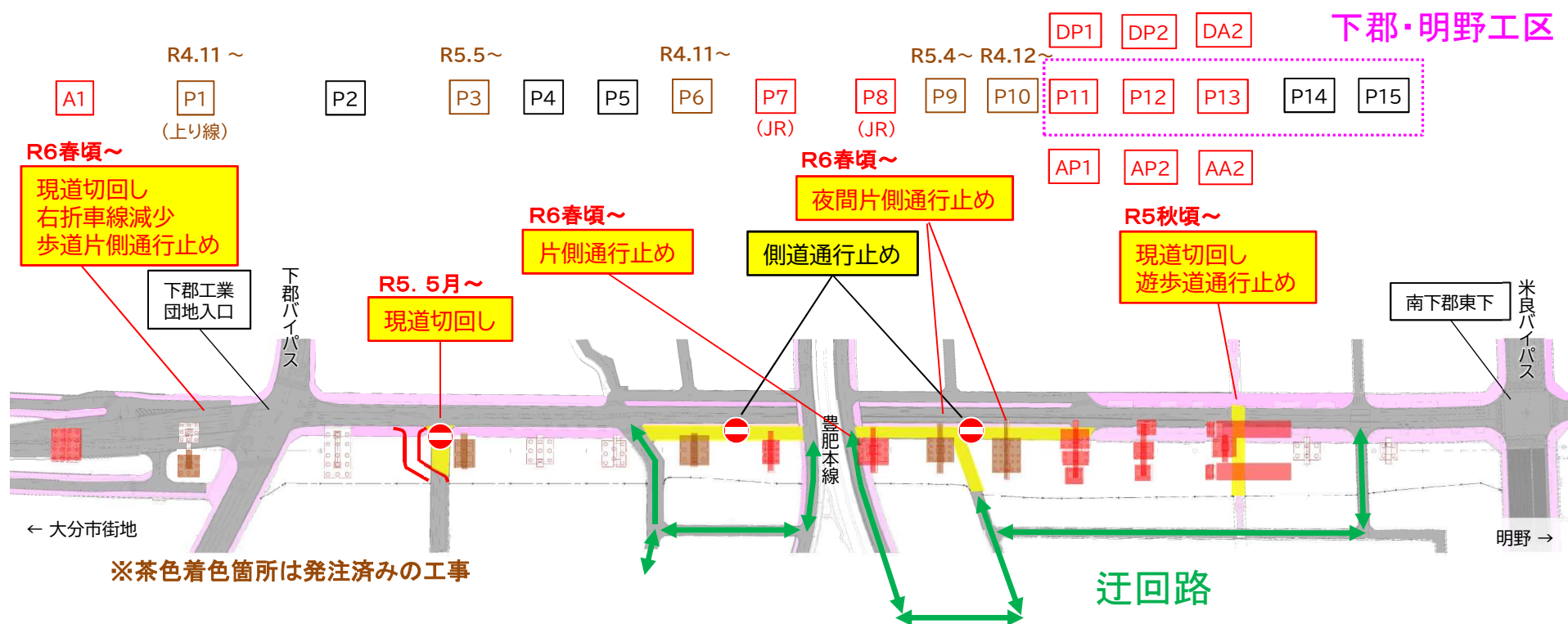

- ・橋梁下部工(橋脚10基)工事を新規発注予定
- ・現道交通切回し、各種通行止めを伴う

※着手予定は現地条件等により前後する可能性があります

## 2. 下郡工区の道路計画について

### ■ 工事計画について

<令和6年度>

※今後の進捗状況により変更の可能性があります

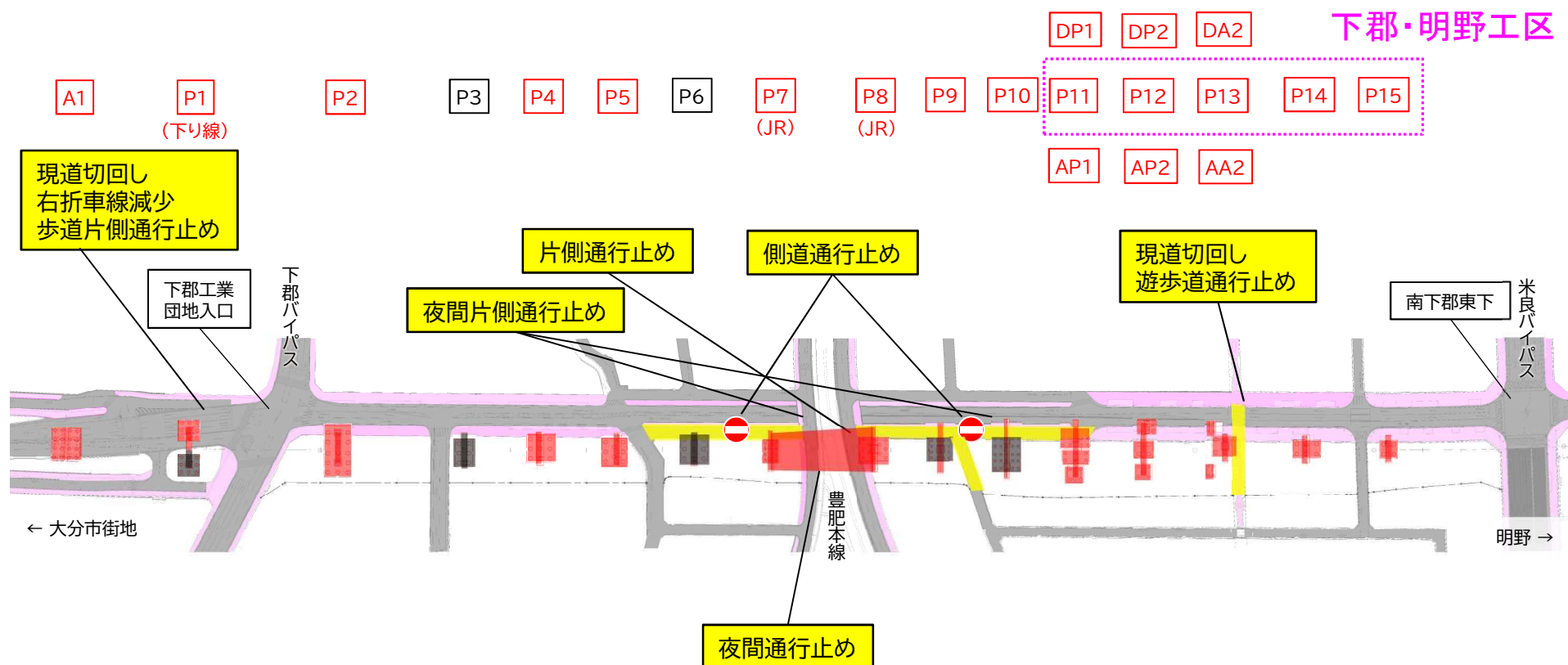

## 2. 下郡工区の道路計画について

### ■ 工事計画について

<令和7年度>

※今後の進捗状況により変更の可能性があります

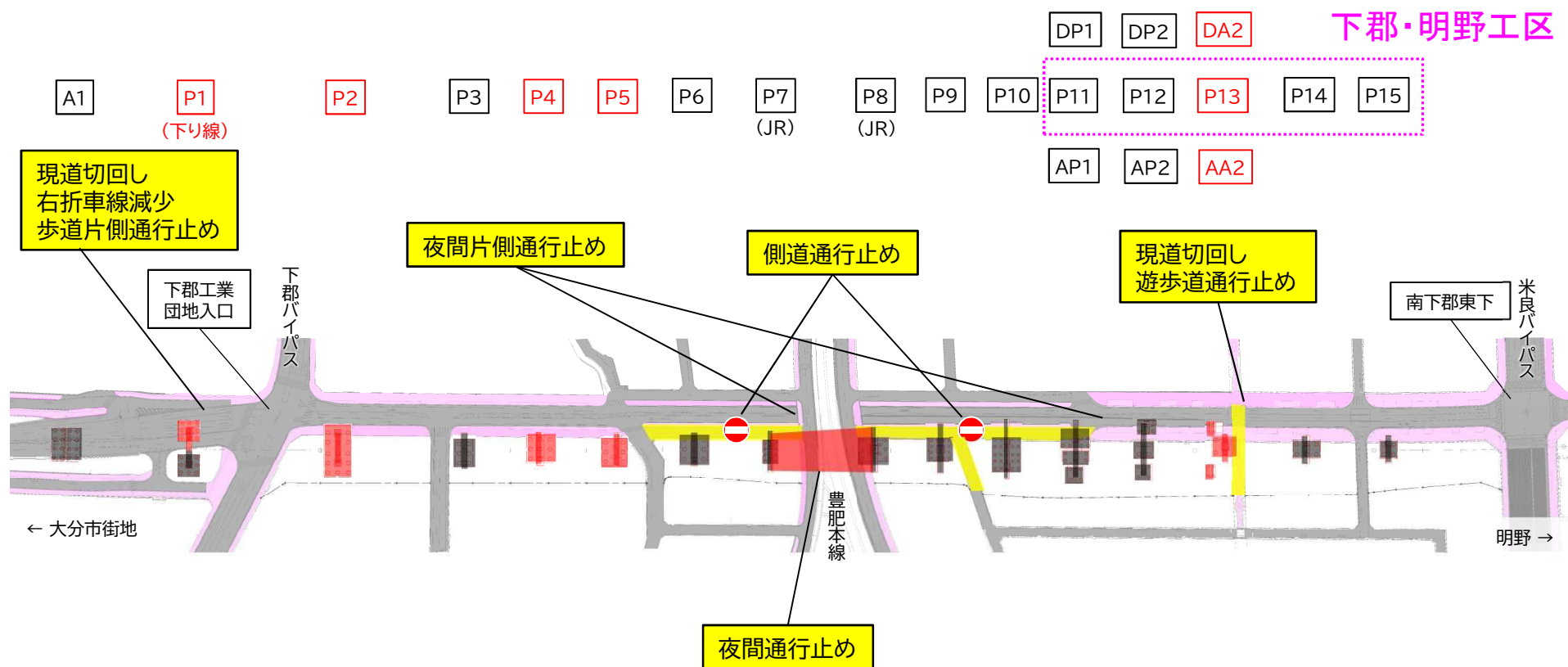

## 2. 下郡工区の道路計画について

### ■ 工事計画について

<令和8年度>

※今後の進捗状況により変更の可能性があります

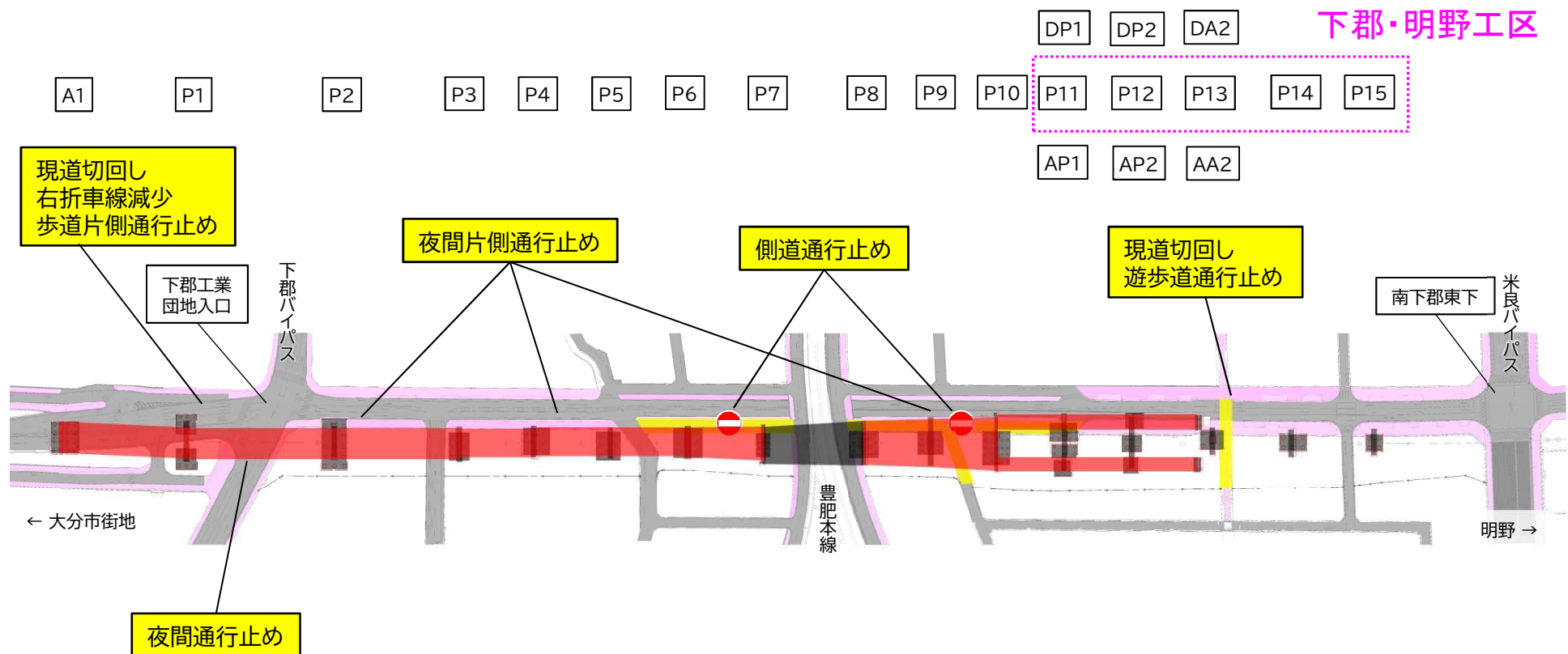

## 2. 道路計画及び工事概要について

### ■ 工事計画について

<令和5年度>

【位置図】

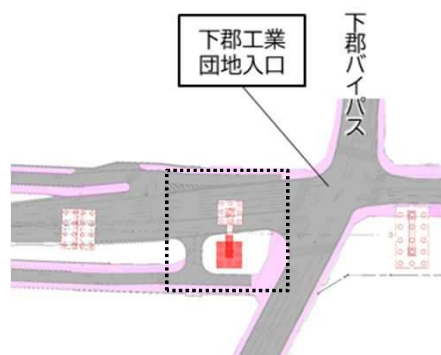

【平面図】

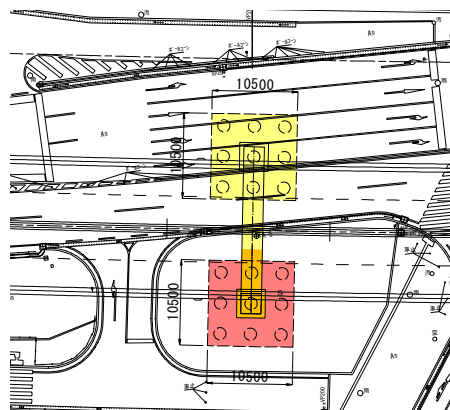

【側面図】

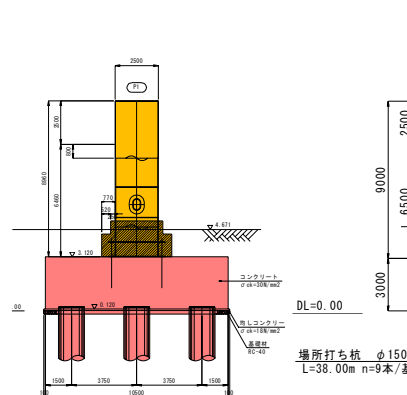

【正面図】

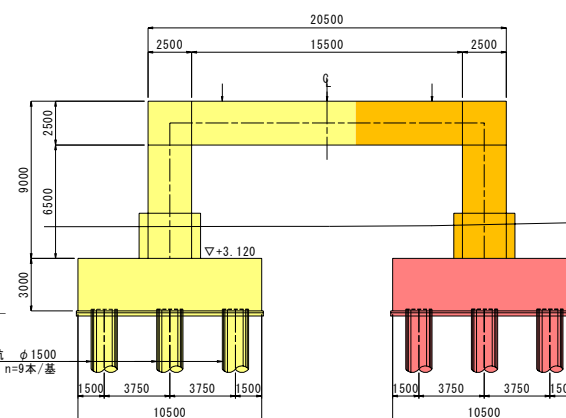

### P1橋脚（上り線）工事

- <工 種> 鋼製門型橋脚  
 <工事名> 令和4年度  
 都計改第1号、  
 都計改第1-2号街路改築工事  
 <受注者> (株)佐伯建設、(株)大鐵  
 <工 期> 令和4年8月～令和5年11月  
 ※現地着工はR4.11月～ (予定)

- <工事概要> 場所打杭工  
 土留・仮締切工  
 橋脚工(フーチング)  
 アンカーフレーム工  
 鋼製橋脚工  
 <通行規制> 機械搬入時等の  
 一時的な通行制限あり

## 2. 道路計画及び工事概要について

### ■ 工事計画について

<令和5年度>

【位置図】

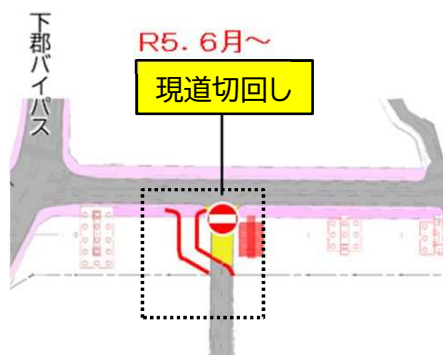

【平面図】

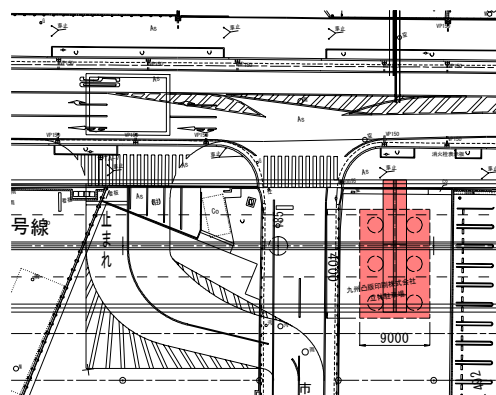

【側面図】

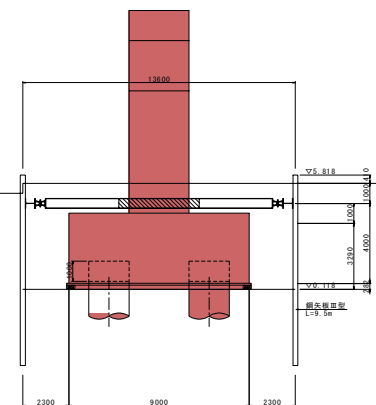

【正面図】

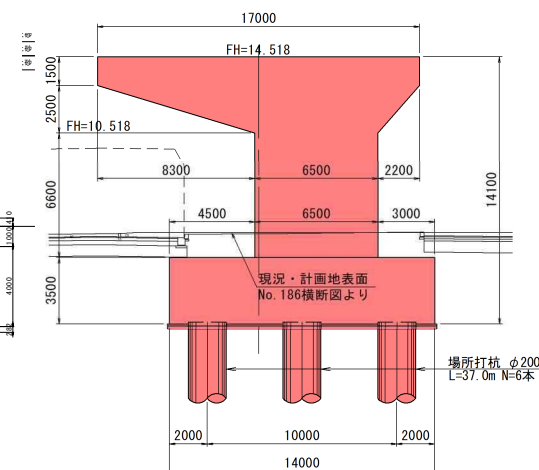

### P3橋脚工事

- <工種> コンクリート製橋脚
- <工事名> 令和4年度  
都計改第2-5号街路改築工事
- <受注者> 新成建設(株)
- <工期> 令和5年4月～令和6年4月

※現地着工はR5.5月予定

- <工事概要> 場所打杭工  
土留・仮締切工  
橋脚工(フーチング、柱)
- <通行規制> 市道切回し、  
機械搬入時等の  
一時的な通行制限あり



## 2. 道路計画及び工事概要について

### ■ 工事計画について

※主な現場作業工程を示しており、現地条件や規模等により異なる場合があります  
 ※破線で示す工程は鋼製橋脚のみ

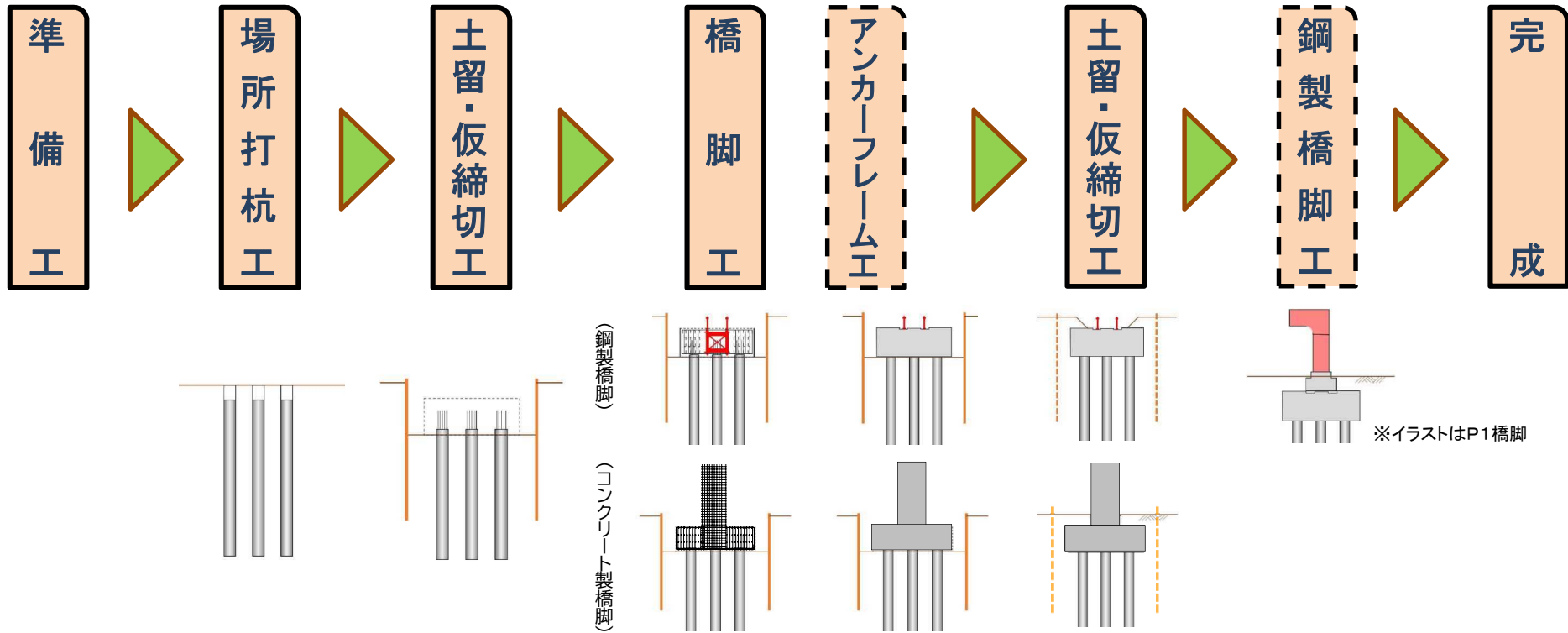

工種	期間
場所打杭工	約1年間
土留・仮締切工	約1年間
橋脚工	約1年間
アンカーフレーム工	約1年間
鋼製橋脚工	約半年間

## 2. 道路計画及び工事概要について

### ■ 現道切回しについて

< 市道下郡工業団地5号線 >

- ・令和5年5月着工、6月切替予定
- ・大型車の通行注意

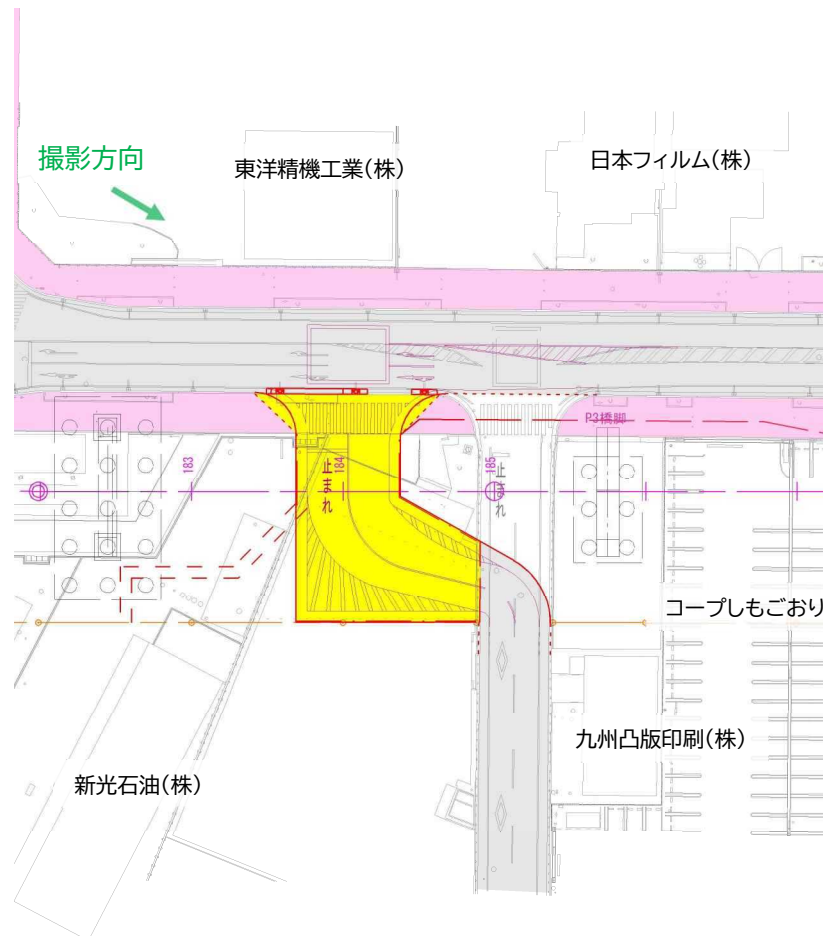

※イメージであり実際と異なる場合があります

## 2. 道路計画及び工事概要について

### ■ 現道切回しについて

#### < 市道 下郡工業団地5号線 >

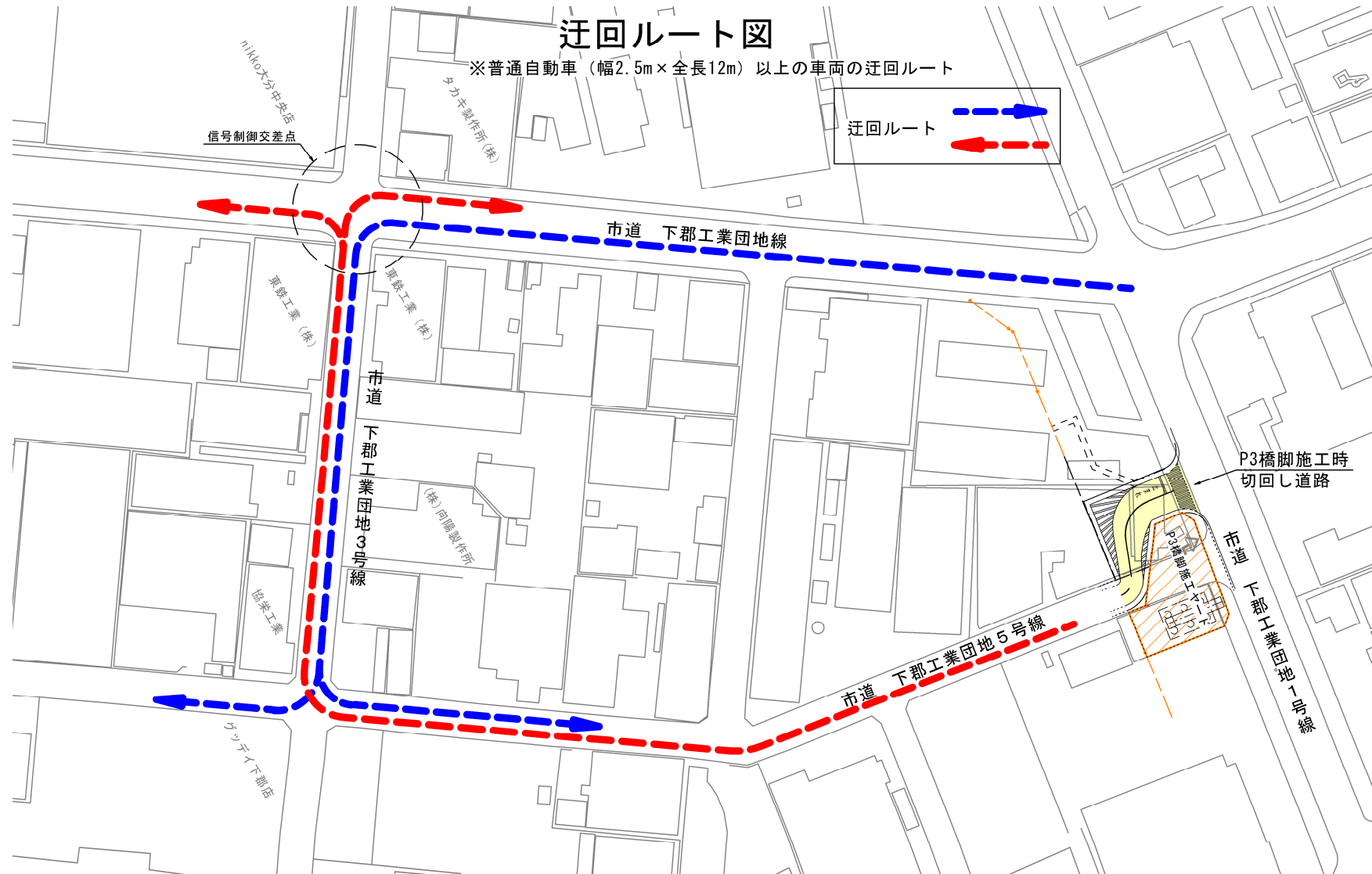

## 2. 道路計画及び工事概要について

### ■ 現道切回しについて <下郡工業団地入口交差点付近> ※令和6年春頃着工予定

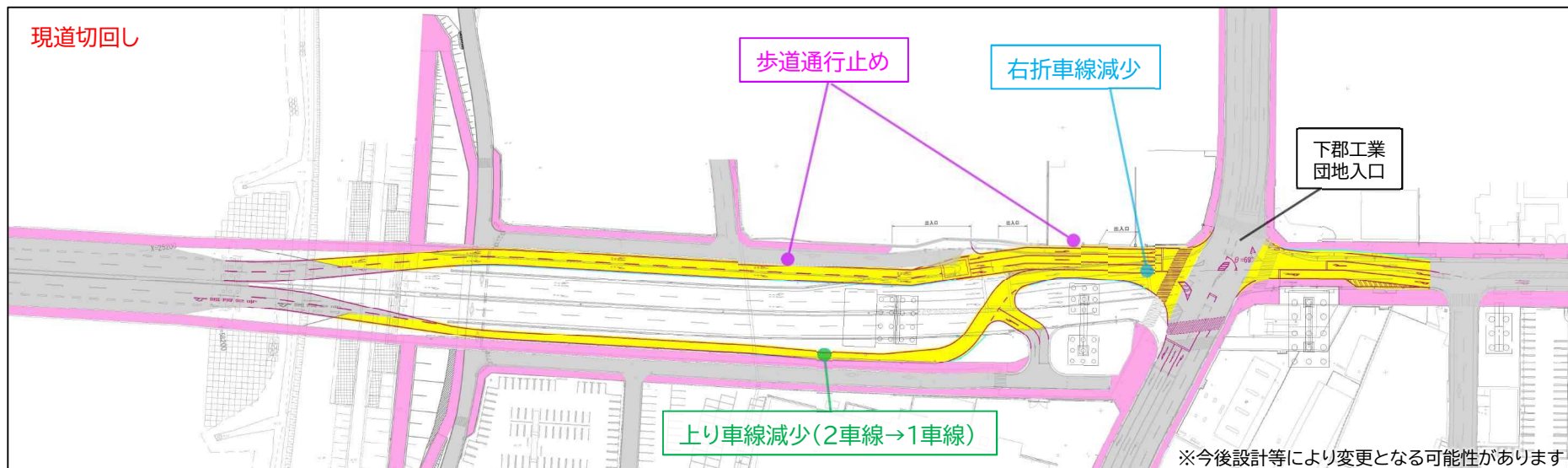
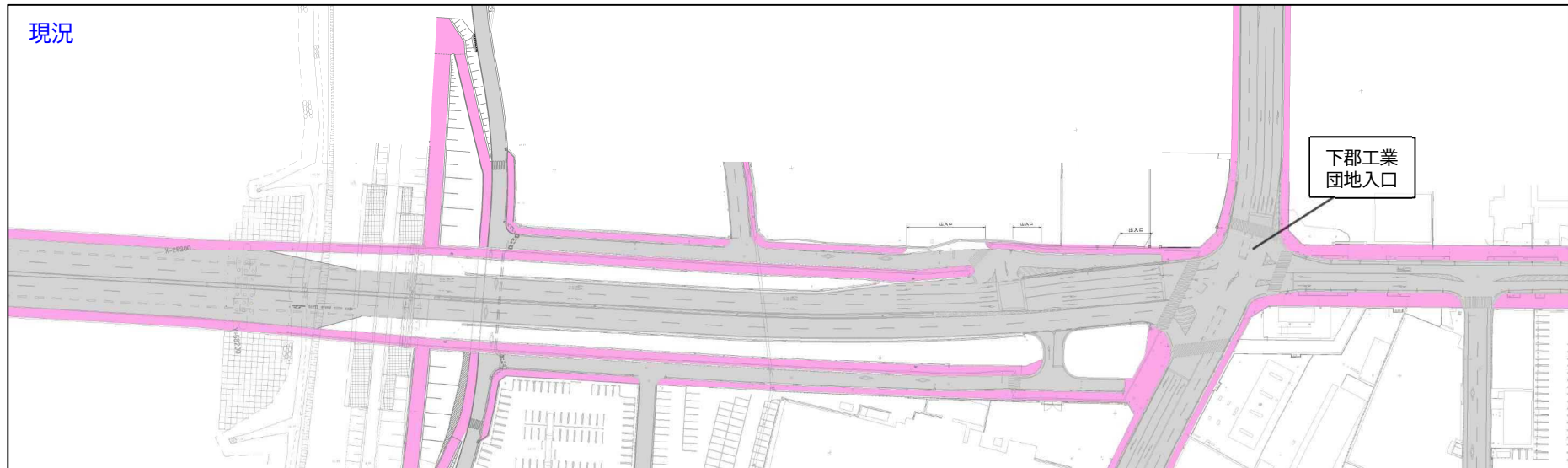

## 2. 道路計画及び工事概要について

### ■ 現道切回しについて <下郡工業団地入口交差点付近> ※令和6年春頃着工予定

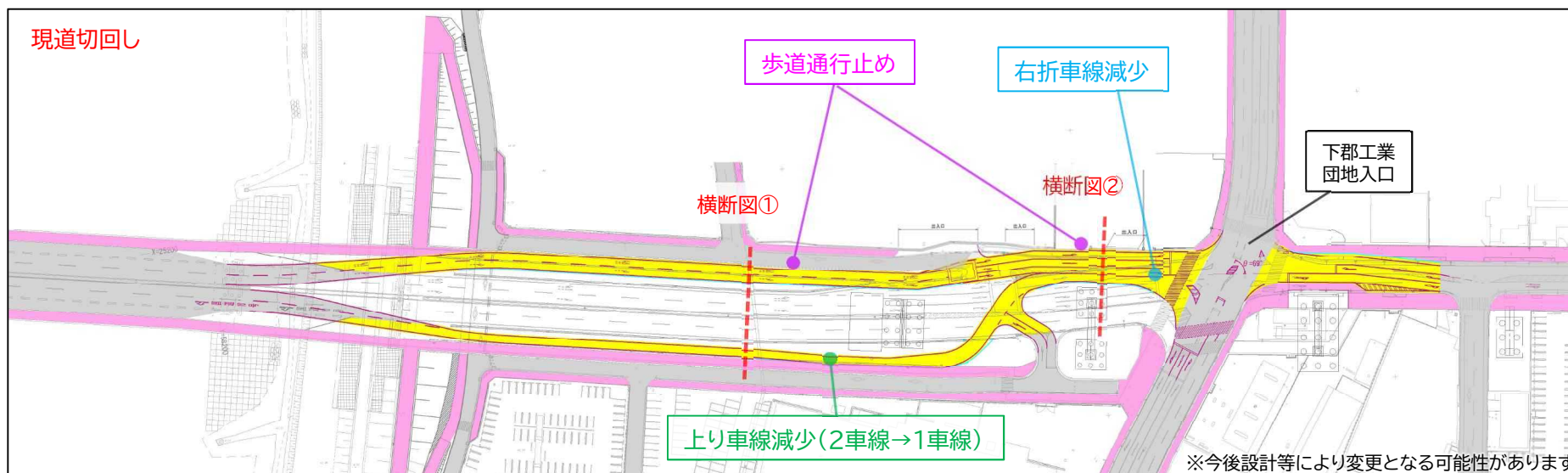
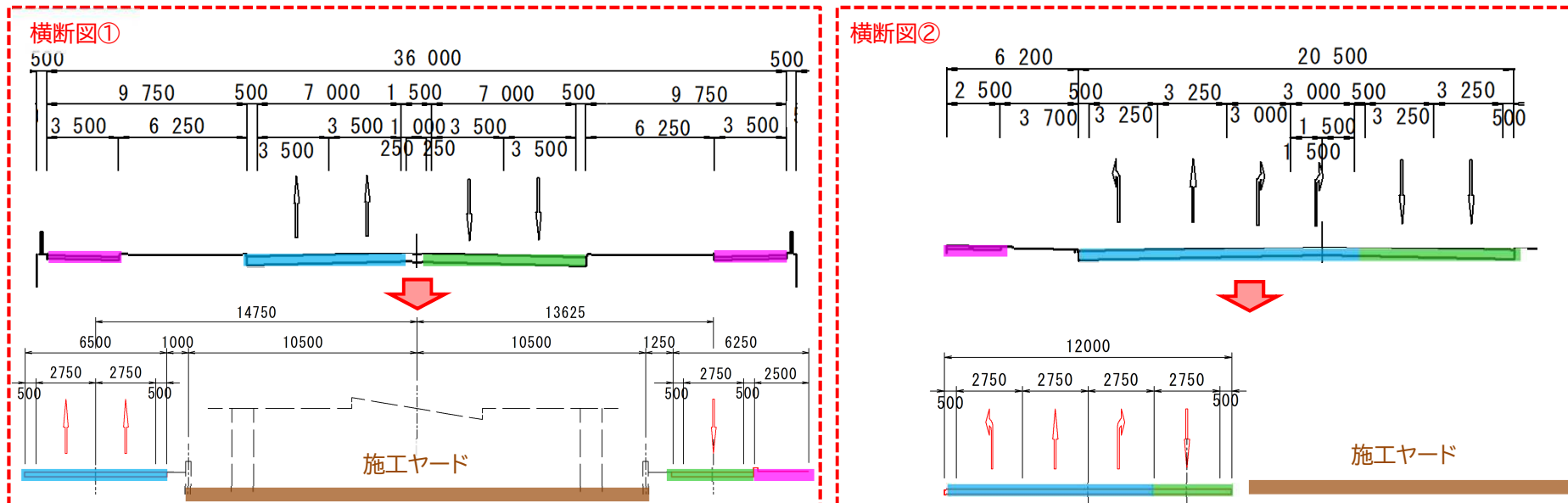

## 2. 道路計画及び工事概要について

### 都市計画道路 庄の原佐野線 橋梁色彩検討委員会

#### 色彩決定までの主な流れ

#### 第1回 色彩検討委員会

- 委員会の設立
- 色彩案の選定  
各委員にて3案を選定

令和4年5月11日

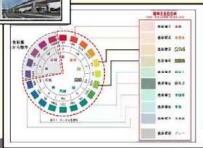

#### 第2回 色彩検討委員会

- 一般投票案の選定  
各委員選定案をもとに、  
一般投票案の3色を選定

令和4年7月29日

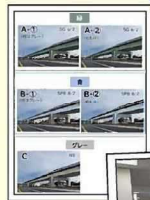

#### 色彩投票開始

令和4年8月23日



#### 色彩投票終了

令和4年9月25日

#### 第3回 色彩検討委員会

- 投票結果の承認

令和4年10月26日



現地での  
見え方を検証



#### 都市計画道路庄の原佐野線 橋梁色彩検討委員会の設立について

大分市の景観計画における「自然、歴史、文化、暮らしが調和するおおいたの豊かな『景観』を紡ぎ未来へ」の理念を踏まえ、都市計画道路庄の原佐野線における連続高架橋が、街並みの良好な景観の形成に寄与し、かつ地域の人々に親しまれる構造物となるよう、その色彩を検討する事を目的に、〈都市計画道路庄の原佐野線 橋梁色彩検討委員会〉を設立。

#### 都市計画道路庄の原佐野線 橋梁色彩検討委員会の構成について

都市計画道路庄の原佐野線 橋梁色彩検討委員会は、亀野辰三委員（大分工業高等専門学校名誉教授、大分大学客員教授）を委員長とし、住民代表、学識経験者、地元企業代表者の5名の委員で構成。

#### 投票結果について

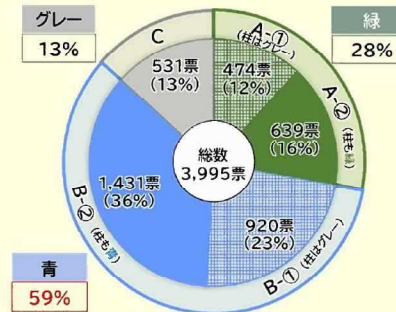

※無効票 42票

#### 完成イメージ



ご清聴ありがとうございました

