

第77回大分県民スポーツ大会

総合プログラム

期日 令和6年9月7日（土）・8日（日）・9日（月）



大会スローガン

『輝く汗 光る笑顔 県北から広がれ スポーツの輪』

主催	大分県・大分県教育委員会	会
	公益財団法人大分県スポーツ協会	会
	全市町村教育委員会	会
	全郡市合同スポーツ協会	会
後援	大分県新聞社	社
	NHKB大分放送局	局
	OTOBS大分朝日放送	局
	エフエフ大分朝日放送	局

スポーツくじ



スポーツ振興くじ助成事業

大分県民体育の歌

作詞／當所 壽人
作曲／滝本 利一郎
編曲／正門 研一

Tempo di marcia (♩=112)

に ほうの - そらは こんべき
お おしく - つよく た くまし

に いまぞ せ いきの か ぜを き る さん た る
く か よう い のち は ひ と も え て せい は を

ひ - か - り - つ ら め - い - て
え - が - く - り く の - う - え

- お う は つ - ら つ と け ん み ん の ち か ら は
- え い か ん - め ざ す み す の う え み よ く れ

あ - ふ れ は な と さ く い ざ い ざ ふ - る - え
な - い の ち は た ぎ る

- せ い し ゅ - - ん - の - さん か

た か ら に こ た ま し て ス ポー ツ お お い た い き

た か し - し -

1 二豊の空は 紺碧に
今世紀の 風を切る
さんたるひかり つらぬいて
おはつらつと 県民の
力はあふれ 花と咲く
※いざいざふるえ 青春の
賛歌高らかに こだまして
スポーツ大分 意気高し

2 おおしく強く たくましく
通うのちは 火と燃えて
制覇を描く 陸の上
栄冠めざす 水の上
見よくれないの 血はたぎる
(※繰り返し同じ)

3 揚げば遙か 紫の
由布はさやかに 匂いたつ
郷土のよぼう 身におうて
練磨の技を 今競う
あけんらんの 大絵巻
(※繰り返し同じ)

ご あ い さ つ

大会会長 佐藤 樹 一 郎



「輝く汗 光る笑顔 県北から広がり スポーツの輪」の大会スローガンの下、第77回大分県民スポーツ大会が、県北ブロックを中心に12市2町で開催できますことを、主催者を代表して厚く御礼申し上げます。

県民の健康の保持増進と体力の向上、スポーツを通じた地域の活性化を目的とする大分県民スポーツ大会は、昭和23年の第1回大会以来、県内最大のスポーツイベントとして充実・発展してまいりました。これもひとえに、関係各位のたゆまぬご尽力の賜であり、改めて感謝いたします。

併せて、各郡市の選手・役員・監督として、今大会で10回から50回まで、区切りの出場をされた皆様方には、この度の受賞を心からお祝い申し上げますとともに、これまでのご努力に深く敬意を表します。

さて、今年はパリオリンピック・パラリンピック、そして、本県を含む北部九州4県でインターハイが開催され、本県ゆかりの選手が世界で、本県高校生が全国の舞台上で活躍してくれました。選手が全身全霊を懸けて競技する姿は、私たちに大きな夢と感動、そして元気を与えると同時に、それを支えるスタッフの働きにも感動を覚える大会となりました。こうしたスポーツイベントの開催により、スポーツに対する関心はますます高まっており、県では、引き続き、県民のスポーツに親しむ機会を増やすとともに、スポーツイベントの充実を図り、スポーツによる地域の元気づくりに取り組んでいきたいと考えているところです。

こうした中、本大会に参加される選手の皆様には、各郡市の代表としての誇りを胸に、日頃の練習の成果を存分に発揮すること、そして、大会を通してスポーツの意義や価値を再認識するとともに、地域を越えた交流の輪がさらに広がり、笑顔と感動があふれ、思い出に残る大会となることを大いに期待しています。

結びに、大会の開催に多大なご尽力をいただきました関係の皆様にご感謝申し上げますとともに、各郡市のご健闘を祈念し、あいさついたします。

ご あ い さ つ

大分県教育委員会教育長

山 田 雅 文



県民スポーツの祭典である第77回大分県民スポーツ大会が、「輝く汗光る笑顔 県北から広がれ スポーツの輪」のスローガンの下、7,600人を超える参加者を得て、県北ブロックを中心に県内11市2町で開催されます。各郡市の予選を勝ち抜き本大会に参加されます監督・選手の皆様、また、長きにわたり本大会に出場され、今回、節目の表彰を受けられる皆様に心からお祝いを申し上げます。

さて、今夏は、オリンピック・パラリンピックが開催され、オリンピックでは、本県ゆかりの選手4人がメダルを獲得するなど、県民にあらためてスポーツの素晴らしさを感じさせてくれました。また、国内では、本県を含む北部九州4県において、高校生スポーツ最大の祭典であるインターハイが開催され、県内では6市で9競技10種目が行われました。本県高校生アスリートは、全国の強豪を相手に躍動し、地元開催の5競技6種目で日本一の栄冠に輝くなど、多くの県民に勇気と感動、そして元気を与えていただきました。

こうしたスポーツに対する関心が高まる中、いよいよ第77回大分県民スポーツ大会の幕が上がります。大会に参加される各郡市の監督・選手の皆様には、郷土の代表としての誇りを胸に、これまで培った「力と技」を存分に発揮され、各地域に「活力」を与えていただくことを大いに期待しています。

結びに、本大会の開催に御支援と御協力をいただきました関係各位に深く感謝を申し上げ、あいさつといたします。

祝 辞

大分県議会議長 嶋 幸一



『輝く汗 光る笑顔 県北から広がれ スポーツの輪』の大会スローガンのもと、第77回大分県民スポーツ大会が、中津市・宇佐市・豊後高田市を中心に県内各地で開催されますことを、県議会を代表して心からお喜び申し上げます。

県民スポーツ大会は、広くスポーツを普及・振興させ、県民の健康増進と体力向上を図ることにより、明るく豊かな生活の形成に資するとともに、地方文化の高揚と地域の活性化に寄与することを目的とした県内最大のスポーツの祭典であります。

さて、本大会も77回目を数え、これまで多くのトップアスリートを育てるとともに、国籍を問わず、幅広い年齢層の県民が数多く参加しておりますことは、誠に喜ばしい限りであります。

郷土の代表として競技に臨む選手の皆さんには、日頃鍛えた力と技、チームワークを存分に発揮されることはもちろん、選手相互や地域間の交流の輪を広げ、実りの多い大会となりますよう期待いたします。競技の記録や勝敗を超えて、真剣にプレーしている選手皆さんの姿は、県民に大きな感動と勇気を与えてくれることと思います。

県民の皆様には、各会場においてご声援をいただき、選手の皆さんとともに本大会を大いに盛り上げていただきますようお願いいたします。

本大会が、県民のスポーツに対する関心をより高めるとともに、大分県のスポーツ推進の核として、さらなる飛躍を遂げられますよう、心から御期待申し上げます。

結びに、本大会の開催に当たり、格別の御尽力を賜りました関係者の皆様方に対しまして、心から感謝と敬意を表しますとともに、本大会の成功と選手の皆さんの御健闘を祈念申し上げます、お祝いの言葉といたします。

ごあいさつ

大分合同新聞社代表取締役社長

長野 景一



大分県のスポーツの祭典「第77回大分県民スポーツ大会」の開催を心からお祝い申し上げます。本大会のスローガン「輝く汗 光る笑顔 県北から広がりスポーツの輪」の下、郷土の誇りを懸けた戦いに臨む選手たちのご活躍を楽しみにしています。

今年の夏はパリ五輪に加え、大分県を含む北部九州4県で全国高校総体（インターハイ）が開催され、大分県ゆかりの選手が世界や全国の舞台上で躍動しました。多くの県民に勇気と活力を与えたのは記憶に新しいところです。

こうしたアスリートがそれぞれの競技に出合ったのは、大分県の各地域でスポーツの普及・振興に携わっている方々の影響力も大きいと思います。「チーム大分」の一員として国体などに挑み、競技力に磨きをかけてきたことも今日の栄光につながっており、あらためて関係者の皆さまの力添えに敬意を表します。

県民スポーツ大会は五輪やインターハイよりも多い44競技が実施されます。チーム一丸となって、選手たちがひたむきに戦う姿は感動を与えるとともに、地域の活力につながっていくと確信しています。大分合同新聞は熱戦の様子を本紙やウェブサイト「Gate」を通じて県民の皆さまに伝え、大分県の活性化に寄与してまいります。

最後になりましたが、大会の開催と運営にご尽力をいただいた方々に感謝を申し上げます。全郡市が勝利に向かって最後まで諦めずに力を発揮し、大会が成功することを祈念申し上げます。

目 次

1	総合開会式・閉会式次第	1
2	大会役員	2
3	大会日程と会場一覧	4
4	郡市対抗	5
5	各競技組合せ表	
	(1) 水 泳	6
	(2) 陸 上 競 技	7
	(3) テ ニ ス	8
	(4) 体 操	9
	(5) バ ス ケ ッ ト ボ ー ル	10
	(6) ウ エ イ ト リ フ テ ィ ン グ	11
	(7) 卓 球	12
	(8) 軟 式 野 球	14
	(9) 相 撲	15
	(10) バ ド ミ ン ト ン	16
	(11) 弓 道	17
	(12) ラ グ ビ ー フ ッ ト ボ ー ル	18
	(13) 自 転 車 競 技	19
	(14) ソ フ ト テ ニ ス	20
	(15) 柔 道	21
	(16) 剣 道	22
	(17) 山 岳	23
	(18) サ ッ カ ー	24
	(19) ソ フ ト ボ ー ル	25
	議 員 ソ フ ト ボ ー ル	26
	(20) バ レ ー ボ ー ル	27
	(21) ハ ン ド ボ ー ル	29
	(22) ラ イ フ ル 射 撃	30
	(23) ク レ ー 射 撃	31
	(24) 銃 剣 道	32
	(25) ボ ウ リ ン グ	33
	(26) セ ー リ ン グ	35

	(27) 空 手 道	36
	(28) ア ー チ ョ リ ー	37
	(29) ス キ ー	49
	(30) ゲ ー ト ボ ー ル	38
	(31) ゴ ル フ	40
	(32) レ ス リ ン グ	49
	(33) カ ヌ ー	41
	(34) な ぎ な た	42
	(35) フ ェ ン シ ン グ	43
	(36) グ ラ ウ ン ド ・ ゴ ル フ	44
	(37) 綱 引	46
	(38) ボ ー ト	48
	(39) ホ ッ ケ ー	48
	(40) ボ ク シ ン グ	49
	(41) ス ケ ー ト	49
	(42) ア イ ス ホ ッ ケ ー	49
	(43) 馬 術	49
	(44) 武 術 太 極 拳	50
6	過去大会成績一覧表	51
7	過去大会競技別優勝郡市一覧表	54
8	第77回大分県民スポーツ大会参加実人数一覧表	59
9	郡市対抗競技採点方法	60
10	(1) 第77回大分県民スポーツ大会郡市対抗得点表	64
	(2) 部別順位及び躍進順位表	65
11	雨天の場合の措置要領	66
12	各競技種目責任者一覧表	67
13	郡市連絡先一覧表	68
14	救急関連医療機関一覧表	69
15	事故発生時の救急体制	70
16	熱中症対策について.....	71
17	総合開会式会場駐車場配置図	72
18	表 彰 (1) 50回・40回・30回出場被表彰者	73
	20回出場被表彰者.....	74
	10回出場被表彰者.....	75
	(2) スローガン作成者.....	76

1 総合開会式・閉会式次第

総合開会式

〈期日及び場所〉

令和6年9月7日(土) 9:00～10:00 ダイハツ九州アリーナ

(式次第)

1	開	式	通	告		
2	役	員	・	選	手	団
3	開	会	宣	言		
4	国	歌	斉	唱		
5	大	分	県	民	体	育
6	中	津	市	歌	斉	唱
7	優	勝	旗	返	還	
8	あ	い	さ	つ	大	会
9	祝		辞		大	分
10	表		彰		中	津
11	選	手	代	表	宣	誓
12	閉	式	通	告		

大会 会長 佐藤樹一郎
大分県 議会 議長 嶋 幸 一
中津市 市長 奥塚 正典
(1)50回.40回.30回.20回.10回出場者
(2)スローガン作成者

総合閉会式

〈期日及び場所〉

令和6年9月9日(月) 16:00～16:25 大分県庁舎本館正庁ホール

(式次第)

1	開	式	通	告		
2	成	績	発	表	大	会
3	表		彰		大	会
4	あ	い	さ	つ	大	会
5	閉	会	宣	言		
6	役	員	・	選	手	団

大会 委員長 佐保 宏 二
大会 副 会長 山田 雅 文

2 大 会 役 員

会 長 佐藤樹一郎

副 会 長 麻生益直 山田雅文

顧 問 尾野賢治 桑田龍太郎 相馬尊重 栗田泰司 嶋幸一 岩崎哲朗
高橋幹雄 鈴木恵 岩武茂代 岡田豊弘 奥塚正典 佐々木敏夫
是永修治 長野恭紘 永松悟 松井督治 足立信也 田中利明
土居昌弘 川野文敏 椋野美智子 日野康志 宿利政和 長野景一
浦川潤 猪俣知三 池邊強 橋本仁 田中竜

参 与 相原一美 穴井隆信 安倍智 安部志郎 安部徹也 栗井明彦
安東雅幸 石井聖治 石川正史 磯崎陽輔 板倉慎二 井上明夫
井原誠 岩光一郎 岩屋毅 上野公則 内尾伸幸 内田郁
江嶋久典 衛藤晟一 衛藤征士郎 小野和正 小野勇一 梶田政昭
梶原敏明 加藤裕三 亀井重義 川崎栄一 川島数志 河津龍治
川野洋二 川邊一寛 木田昇 北野正剛 清末陽一 桐野潤
神志那静清 河野潔 河野康成 小手川強二 小手川励人 後藤榮一
後藤一彦 坂本忠史 佐藤郁夫 佐藤潔 佐藤重徳 佐藤貴広
佐藤英雄 佐藤元彦 志賀哲哉 柴北友美 清水豊 下田博
首藤一郎 進義和 神力一道 杉本健一 鈴木耕平 曾根田英雄
高村聡 竹井信之 武野太 田中保徳 玉田輝義 土谷忠昭
恒川英志 寺岡悌二 外川陽一 時松栄子 得丸清 中野五郎
中村和好 中村哲明 二階堂雅士 橋本洋一 林義虎 原勇人
日出正義 深藏亮一 福本忠隆 藤川将護 藤本昭夫 古口宣久
古田淳一郎 松村義広 丸山順道 三浦悟 三浦正臣 三重野誠
溝口恵美 御手洗吉生 宮成智宏 宗岡功 柳井孝則 矢野修
山田誠司 大和孝司 吉雄幸平 吉田忠智 吉田史郎 吉光幸夫

(50音順)

委員長 佐保宏二

副委員長 河室幸一 吉野賢一郎 宮成康蔵

委員 秋吉常博 安部正徳 有光建一 有村徳文 安東英児 安藤和宏
安東夏行 安東憲雄 五十川浩司 池端敬介 石川明徳 稲津喜英
今村泰三 植田克己 衛藤幸司 衛藤敬 衛藤賢 御鱗角治
大西晃仁 梶川清明 金澤俊夫 川辺宏一郎 久々宮克也 桑野圭一郎
五所睦雄 後藤修二 後藤直子 佐藤公隆 芝原由美 島村浩信
杉野好治 高山栄一郎 谷上和年 千鳥安雄 塚田清隆 堤聖一
豊田正順 野口哲男 羽田野昭人 波津久郁夫 広崎弘司 廣瀬啓二郎
藤井治 藤本学 本田忠 牧野新吾 松木利幸 松本光泰
三澤博文 三宅文子 宮本達美 村上幸生 村田潤 森留雄
矢田哲司 矢津田博明 山崎隆典 結城順史 行平郁 (50音順)

総務 秋吉陽子 白木寛章 川野明寿 菊池誉志 黒木宏一 河野英樹
古城智浩 後藤方彦 坂本猛芳 志賀一哉 末吉新治 長野雅俊
仲摩則孝 藤島勲 藤原直也 町田圭 松原正吾 渡邊達也
(50音順)

総務員 赤尾あさみ 浅井拓実 安心院久嗣 阿南優子 阿倍智樹 池田みどり
池邊規子 石井伸幸 伊藤理子 大木洋典 大園洋平 岡部恭子
岡本有美栄 押田武 小野義一郎 小野雄平 片岡秀文 鎌倉由拡
清塚真理 黒木富美 坂本真実哉 佐田明美 佐藤優介 汐月友典
渋沢美智子 島畑欣史 首藤暢子 白澤和文 鈴田夢希 高橋秀幸
塚本涼 時松玲子 永松藍 廣田哲也 福田健悟 藤由智久
松井綾 松本靖史 丸尾文宣 宮原里美 森田美穂 矢野耕平
幸秀則 (50音順)

3 第77回大分県民スポーツ大会「大会日程と会場一覧」

☆総合開・閉会式 ◎競技日 ○予備日 △準備（一部競技監督会議含む）

会場 市町村	競技等	競技日程				会場地	
		9/6	9/7	9/8	9/9		
		日	日	日	日		
		(金)	(土)	(日)	(月)		
中津市	総合開会式	△	☆			ダイハツ九州アリーナ	
	バドミントン	△	◎	◎		ダイハツ九州アリーナ	
	軟式野球		◎	◎	○	ダイハツ九州スタジアム	
				◎	◎	○	ダイハツ九州軟式野球場
	グラウンド・ゴルフ	△	◎	○		ダイハツ九州スポーツパーク大貞 芝生広場	
	銃剣道		△	◎		禅海スポーツセンター	
	山岳		◎	◎		中津市立三光中学校体育館、八面山野外音楽堂	
	アーチェリー		◎	◎		三光総合運動公園	
	ソフトボール(女子)	△	◎	◎	○	田尻ソフトボールグラウンド	
ボウリング	△	◎	◎		さくらボウル		
カヌー		◎	◎		山国川特設カヌー場		
豊後高田市	軟式野球		◎	◎	○	真玉市民グラウンド野球場	
	ソフトボール(男子)		△	◎	◎	○	高田市民グラウンド
			△	◎	◎	○	香々地市民グラウンド
			△	◎			真玉中学校グラウンド
宇佐市	卓球	△	◎	◎		三和酒類スポーツセンター	
	軟式野球		◎	◎	○	宇佐市平成令和の森スポーツ公園野球場	
	自転車競技(ロード)		◎	8/25		宇佐市平成令和の森スポーツ公園周辺特設コース	
	綱引	△	8/31	◎	9/1	宇佐市立安心院中学校体育館	
	ゲートボール		△	◎		糸口ふれあいゲートボール場	
	ソフトボール(女子)	△	◎	◎	○	宇佐市総合運動場多目的競技場	
相撲		◎	◎		宇佐市総合運動場相撲場		
別府市	議員ソフトボール	◎	8/24	◎	25	野口原ソフトボール場A・B、野口原軟式野球場	
	自転車(トラック)		◎	8/24		別府市営別府競輪場	
	サッカー	△	◎	◎		実相寺サッカー競技場、実相寺多目的グラウンド、野口原総合運動場	
	セーリング		◎	◎		別府港北浜ヨットハーバー	
杵築市	体操		△	◎		県立杵築高等学校(多目的競技場体操場)	
	剣道		△	◎		杵築市文化体育館	
国東市	ウエイトリフティング	△	◎	◎		国東ウエイトリフティング場、市立国東小学校(体育館)	
大分市	なぎなた	△	◎			レゾナック武道スポーツセンター(道場1)	
	柔道		△	◎		レゾナック武道スポーツセンター(道場1・2・3)	
	バスケットボール	△	◎	◎		レゾナック武道スポーツセンター(多目的競技場)	
	陸上競技			◎		大分スポーツ公園レゾナックドーム大分	
	テニス		◎	◎	○	大分スポーツ公園レゾナックテニスコート	
	ソフトテニス	◎	8/31	◎	9/1	大分スポーツ公園レゾナックテニスコート	
	ラグビーフットボール	◎	8/31	◎	9/1	7・8	大分スポーツ公園レゾナックサッカー・ラグビー場
	水泳		◎	9/1		大分市営温水プール	
	フェンシング		△	◎		大分県立フェンシング場	
	弓道	△	◎	◎		大洲運動公園弓道場	
	空手道		△	◎		サイクルショップコダマ大洲アリーナ(剣道場)	
	バレーボール		△	◎	◎		サイクルショップコダマ大洲アリーナ(大・小体育室)
			△	◎			県立大分商業高等学校(体育館)
	ハンドボール	△	◎			県立大分舞鶴高等学校(多目的競技場)	
武術太極拳		△	◎		県立芸術緑丘高等学校(体育館)		
総合閉会式				☆	県庁舎本館正庁ホール		
由布市	ライフル射撃	◎	7/27	◎	28	庄内屋内競技場	
竹田市	ゴルフ		◎	9/6		久住高原ゴルフ倶楽部	
豊後大野市	馬術	△	◎			恵藤建設馬術場(三重馬術場)	
日田市	ボート		△	◎		日田市三隈川特設会場	
玖珠町	ホッケー		△	◎		メルヘンの森スポーツ公園ホッケー場	
	クレ射撃		◎	◎		玖珠郡クレ射撃場	
九重町	スキー		中止			九重森林公園スキー場	
福岡県	スケート	3/2実施済				スポガ久留米(ガーデンアイスアリーナ)	
	アイスホッケー	中止				スポガ久留米(ガーデンアイスアリーナ)	

4 郡 市 対 抗

No.	郡 市 名
1	中 津 市
2	豊 後 高 田 市
3	宇 佐 市
4	別 府 市
5	杵 築 市
6	速 見 郡
7	国 東 市 ・ 東 国 東 郡
8	大 分 市
9	由 布 市
10	佐 伯 市
11	津 久 見 市
12	臼 杵 市
13	竹 田 市
14	豊 後 大 野 市
15	日 田 市
16	玖 珠 郡

5 各競技組合せ表

1 水泳

- 1 日 時 令和6年9月1日(日)
 開 場 8:00
 監督会議 9:00
 開 始 式 9:30
 競技時間 9:45～15:00
 閉会式 15:10～15:20
- 2 会 場 大分市営温水プール(25m 8レーン)

【郡市対抗 (15)】						
順序	種 目					時 間
1	女	子	200m	メドレーリレー	タム決勝	9:45
2	男	子	200m	メドレーリレー	〃	
3	男	子	30歳以上	200m	メドレーリレー	〃
4	男	子	60歳以上	50m	平 泳 ぎ	10:25
5	男	子	50～60歳未満	50m	平 泳 ぎ	〃
6	男	子	40～50歳未満	50m	平 泳 ぎ	〃
7	女	子	40歳以上	50m	平 泳 ぎ	〃
8	男	子	30歳未満	100m	平 泳 ぎ	〃
9	男	子	60歳以上	50m	背 泳 ぎ	10:45
10	男	子	50～60歳未満	50m	背 泳 ぎ	〃
11	男	子	40～50歳未満	50m	背 泳 ぎ	〃
12	女	子	40歳以上	50m	背 泳 ぎ	〃
13	男	子	30歳未満	100m	背 泳 ぎ	〃
14	男	子	60歳以上	50m	バ タ フ ラ イ	11:05
15	男	子	50～60歳未満	50m	バ タ フ ラ イ	〃
16	男	子	40～50歳未満	50m	バ タ フ ラ イ	〃
17	女	子	40歳以上	50m	バ タ フ ラ イ	〃
18	男	子	30歳未満	100m	バ タ フ ラ イ	〃
19	男	子	60歳以上	50m	自 由 形	11:25
20	男	子	50～60歳未満	50m	自 由 形	〃
21	男	子	40～50歳未満	50m	自 由 形	〃
22	女	子	40歳以上	50m	自 由 形	〃
23	男	子	30歳未満	100m	自 由 形	〃
24	男	子	30歳未満	100m	個 人 メドレー	13:00
25	女	子	30～40歳未満	50m	自 由 形	〃
26	男	子	30～40歳未満	50m	自 由 形	〃
27	女	子	30歳未満	50m	自 由 形	〃
28	男	子	30歳未満	50m	自 由 形	〃
29	女	子	30～40歳未満	50m	平 泳 ぎ	13:20
30	男	子	30～40歳未満	50m	平 泳 ぎ	〃
31	女	子	30歳未満	50m	平 泳 ぎ	〃
32	女	子	30～40歳未満	50m	バ タ フ ラ イ	13:50
33	男	子	30～40歳未満	50m	バ タ フ ラ イ	〃
34	女	子	30歳未満	50m	バ タ フ ラ イ	〃
35	女	子	30～40歳未満	50m	背 泳 ぎ	14:10
36	男	子	30～40歳未満	50m	背 泳 ぎ	〃
37	女	子	30歳未満	50m	背 泳 ぎ	〃
38	女	子	200m	リ レ ー	〃	14:40
39	男	子	200m	リ レ ー	〃	15:10
閉 会 式						15:10

2 陸上競技

1. 日時 令和6年 9月8日(日)
 審判会議 8:30
 監督会議 9:00
 競技開始 10:00
 表彰式 16:00

2. 会場 大分スポーツ公園レゾナックドーム大分

郡市対抗(男16、女15)

トラック競技				跳躍競技												
No.	開始時刻	種目	ラウンド	No.	開始時刻	種目	ラウンド									
1	10:00	議員・教委 4×100mR	決	1	11:00	共通女子走高跳	決									
2	10:10	共通女子 4×100mR	予	2	11:00	共通男子走幅跳	決									
3	10:20	共通男子 4×100mR	予	3	13:00	共通男子走高跳	決									
4	10:40	共通男子 10000m	決	4	13:00	共通女子走幅跳	決									
5	11:20	共通女子 200m	予	投てき競技												
6	11:35	共通男子 400m	予	No.	開始時刻	種目	ラウンド									
7	11:55	議員・教委 100m	決	1	10:00	30歳以上女子砲丸投(4.00Kg)	決									
8	12:00	50歳以上男子 100m	予	2	11:30	40歳以上男子砲丸投(6.00Kg)	決									
9	12:10	50歳未満男子 100m	予	3	13:00	30歳未満女子砲丸投(4.00Kg)	決									
10	12:20	30歳以上女子 100m	予	4	14:30	40歳未満男子砲丸投(7.26Kg)	決									
11	12:30	30歳未満女子 100m	予	【注意事項】 (1) 予選は、すべてタイムレースとする。 (2) 招集所は、第2ゲート付近に設置し、 招集時刻は、下記のとおりとする。 <table border="1" style="margin: 10px auto; border-collapse: collapse;"> <thead> <tr> <th>区分</th> <th>招集開始</th> <th>招集完了</th> </tr> </thead> <tbody> <tr> <td>トラック競技</td> <td>30分前</td> <td>15分前</td> </tr> <tr> <td>フィールド競技</td> <td>45分前</td> <td>30分前</td> </tr> </tbody> </table> ※ 競技者が集まり次第、競技場所へ移動する。 ※ リレーに出場するチームは招集完了時刻1時間前までにオーダー用紙を招集所に提出すること。 (ラウンド毎にオーダー用紙を提出すること。 オーダー用紙は招集所に準備する) (3) 使用するスパイクのピンは、9mm以下、走高跳は、12mm以下とする。 (4) 競技結果は、放送・大型映像・アスリートランキングで表示する。 (5) ゴミは、全て各チームで持ち帰ること。 ※ 公認大会でないことから、競技靴(厚底シューズ)に係る規則(TR5)は適用しない。				区分	招集開始	招集完了	トラック競技	30分前	15分前	フィールド競技	45分前	30分前
区分	招集開始	招集完了														
トラック競技	30分前	15分前														
フィールド競技	45分前	30分前														
12	12:40	40歳未満男子 100m	予													
13	12:50	30歳未満男子 100m	予													
14	13:05	共通女子 3000m	決													
15	13:25	共通女子 200m	決													
16	13:35	共通男子 400m	決													
17	13:45	50歳以上男子 100m	決													
18	13:50	50歳未満男子 100m	決													
19	13:55	30歳以上女子 100m	決													
20	14:00	30歳未満女子 100m	決													
21	14:05	40歳未満男子 100m	決													
22	14:10	30歳未満男子 100m	決													
23	14:20	50歳以上男子 1500m	決													
24	14:30	50歳未満男子 1500m	決													
25	14:40	40歳未満男子 1500m	決													
26	14:50	30歳未満男子 1500m	決													
27	15:00	共通男子 5000m	決													
28	15:30	共通女子 4×100mR	決													
29	15:40	共通男子 4×100mR	決													

3 テニス

1 日 時 令和6年 9月7日(土)・9月8日(日) 予備日9月9日(月)
 監督会議 9月7日(土) 9:00
 大分スポーツ公園レゾナックテニスコート
 競技開始 9月7日(土) 9:30
 9月8日(日) 9:00
 9月9日(月) (予備日)

2 会 場 大分スポーツ公園レゾナックテニスコート(男子・女子)

男子の部(16)

1R 2R SF F SF 2R 1R

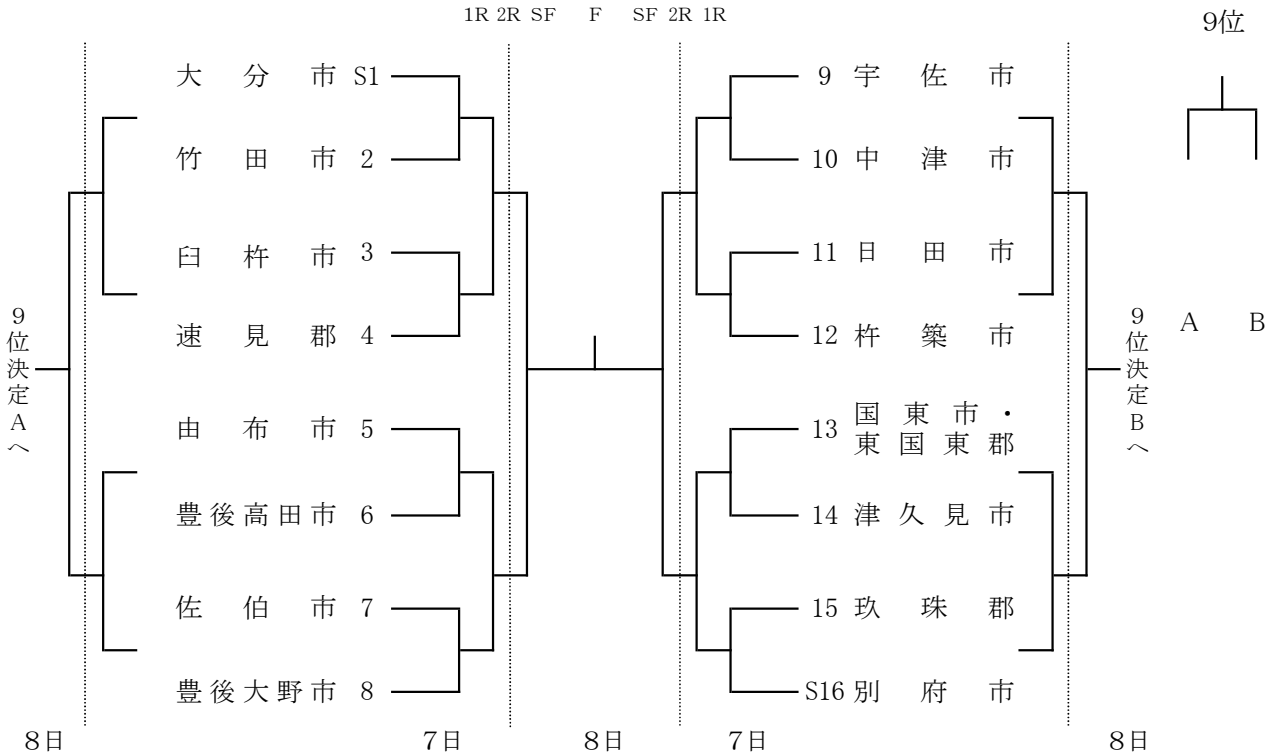

女子の部(14)

1R 2R SF F SF 2R 1R

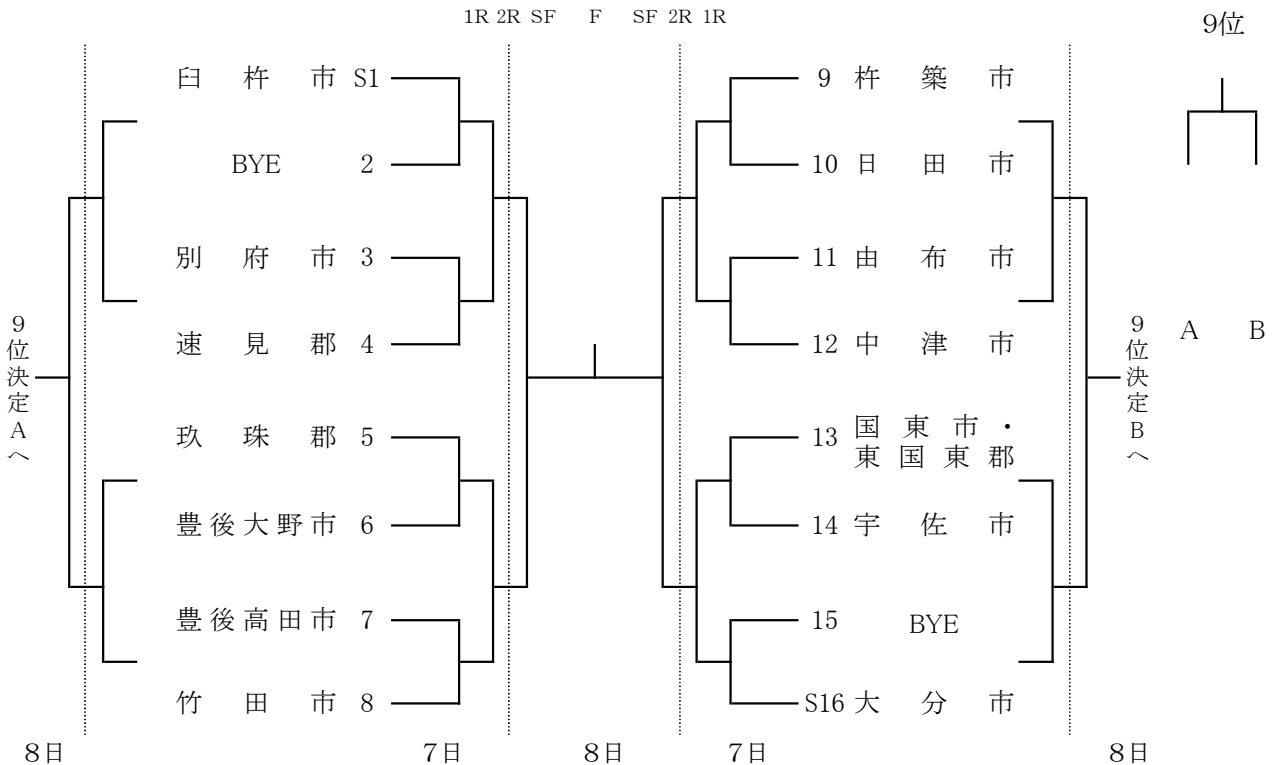

4 体操（公開競技）

1 日時 令和6年9月8日(日)

開 場	8:30	開 会 式	10:30
監督会議	9:30	競 技	11:00
審判会議	10:00	閉 会 式	15:30

2 会 場 県立杵築高等学校(多目的競技場体操アリーナ)

11:00～12:00 郡市対抗(団体及び個人)規定演技
 13:00～13:50 種目別(つり輪・あん馬・平行棒)自由演技
 13:10～14:10 種目別 女子(跳馬・段違い平行棒・平均台・ゆか)自由演技

(1)規定演技

班	組	郡市名	ゆか		鉄棒		跳馬		休み		得点 合計	順位	競技 時間
			順	点	順	点	順	点	順				
1	1	佐 伯 市	1		2		3		4				11:00 ～
	2	別 府 市	4		1		2		3				
	3	大 分 市	3		4		1		2				
	4	津 久 見 市	2		3		4		1				

※演技順に於いては、参加人数に応じて監督会議時に若干の調整を行います。
 ※自由演技のエントリーは大会当日に行います。

(2)自由演技

【男子】

◎ あん馬 13:00～
 ◎ つり輪 13:20～
 ◎ 平行棒 13:40～

【女子】

◎ 跳馬 13:10～
 ◎ 段違い平行棒 13:30～
 ◎ 平均台 13:50～
 ◎ ゆか 14:00～

5 バスケットボール

1 日 時 令和6年 9月7日(土)・9月8日(日)
 開始式 9月7日(土) 9:00
レゾナック武道スポーツセンター(多目的競技場) 【当会場で第1試合に該当するチームは原則参加】
 競技開始 9月7日(土) 9:30
 9月8日(日) 9:30

2 会 場 レゾナック武道スポーツセンター(多目的競技場)

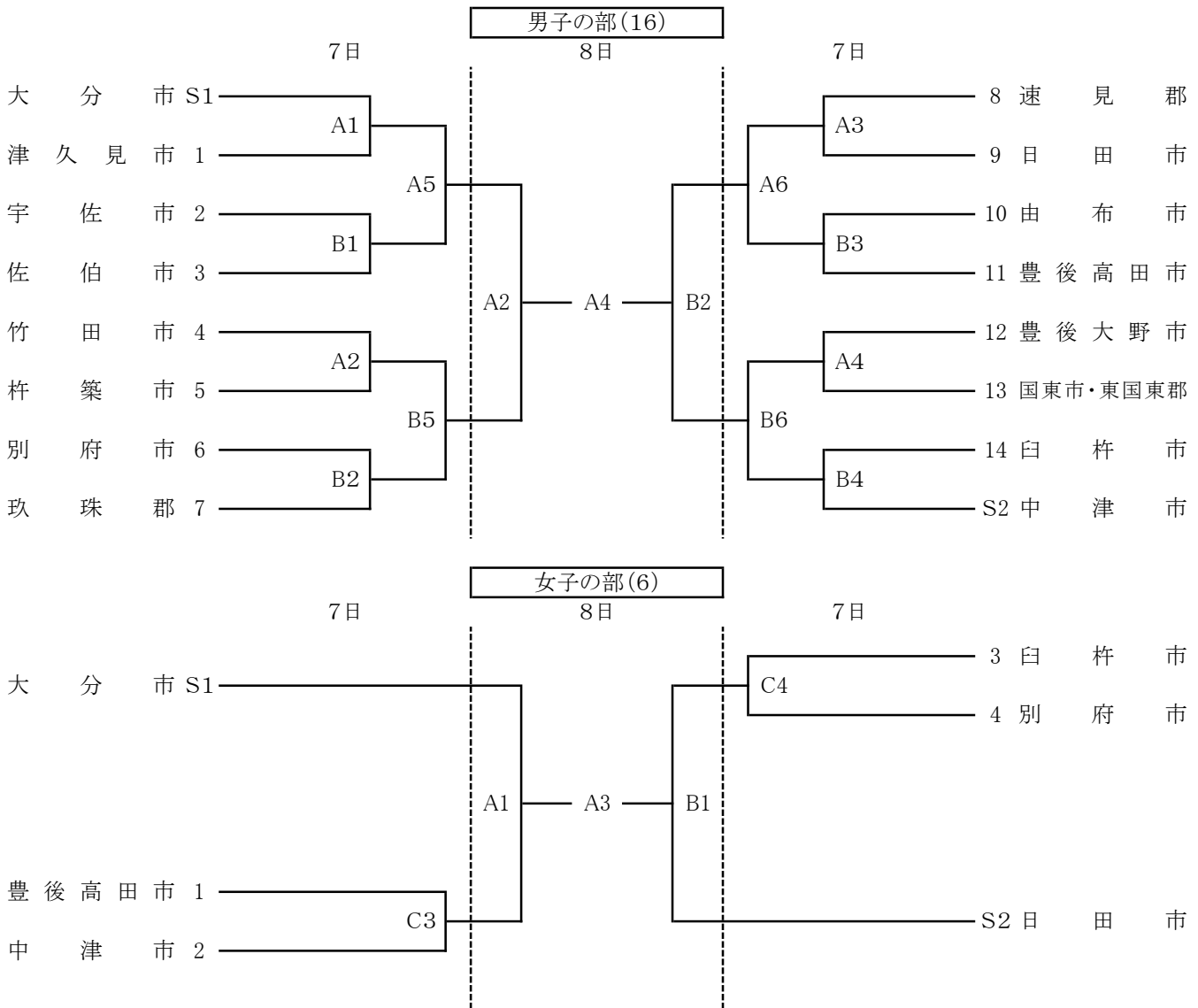

【試合時間】

9月7日(土)	9月8日(日)
1 9:30	1 9:30
2 11:00	2 11:00
3 12:30	3 12:30
4 14:00	4 14:00
5 15:30	
6 17:00	

【試合会場】

レゾナック武道スポーツセンター
 (多目的競技場) A・B・Cコート

- ※ 開会式は、レゾナック武道スポーツセンターで行います。第1試合に該当するチームは、必ず参加してください。
- ※ 初日第1試合のオフィシャルは、第3試合に該当するチームから3名ずつ派遣してください。
- ※ 最終日第1試合のオフィシャルは、第2試合に該当するチームから各5名ずつ派遣してください。
- ※ それ以降の試合は、原則として敗れたチームがオフィシャルをしてください。
- ※ ユニフォームは、原則として番号の若いチームを淡色とします。

6 ウェイトリフティング

- 1 日 時 令和6年 9月7日(土)・9月8日(日)
 監督会議 9月7日(土) 9:00
 競技開始 9月7日(土) 10:00
 9月8日(日) 10:00
 検 量 9月7日(土) 8:00～9:00
 (55kg級、61kg級、67kg級、73kg級、81kg級)
 9月8日(日) 8:00～9:00
 (89kg級、96kg級、102kg級、109kg級、+109kg級)

- 2 場 所 国東ウェイトリフティング場
 国東市立国東小学校体育館

郡 市 対 抗(12)

(マスターズも同様)

階 級 郡 市	55kg 級	61kg 級	67kg 級	73kg 級	81kg 級	89kg 級	96kg 級	102kg 級	109kg 級	+109kg 級	総合 得点	順位	郡市 得点
1 中 津 市													
2 宇 佐 市													
3 別 府 市													
4 杵 築 市													
5 速 見 郡													
6 国東市・ 東国東郡													
7 大 分 市													
8 由 布 市													
9 臼 杵 市													
10 日 田 市													
11 玖 珠 郡													

7 卓球

1 日 時 令和6年 9月7日(土)・9月8日(日)
 監督会議 9月7日(土) 9:00 三和酒類スポーツセンター(宇佐市総合体育館)
 開始式 " 10:00 三和酒類スポーツセンター(宇佐市総合体育館)
 競技開始 1日目 9月7日(土) 10:30 予選リーグ
 2日目 9月8日(日) 9:00 決勝トーナメント
 閉会式 9月8日(日) 16:00 予定

2 会 場 三和酒類スポーツセンター(宇佐市総合体育館)

3 競技方法

- (1) 競技は、現行の(公財)日本卓球協会ルールにより行う。(公式11本5ゲームマッチ)
 (2) 競技は、第1日目に4パートに分けて予選リーグ戦を行い、第2日目は予選パートの順位によって
 予め定められた組合せで決勝トーナメントを行い、順位決定する。(各パート1位のみ抽選)

(3) 競技種目

男子種目	①複 ②複(合わせて100才以上) ③一般単 ④セミシニア(40才以上) ⑤シニア(50才以上) ⑥ベテラン(60才以上) ⑦一般単
女子種目	①複 ②複(合わせて100才以上) ③一般単 ④セミシニア(40才以上) ⑤シニア(50才以上) ⑥ベテラン(60才以上) ⑦一般単

- (4) 試合は男女とも予選リーグは全試合有効方式とし、決勝トーナメントは4点先取方式とする。
 (5) 男女とも、複は単と1回のみ重複可(複複の重複不可)また、大学生は各チーム1名のみとする。

(郡市対抗 男子16 女16)

(ア)パート	1 別 府 市	2 竹 田 市	3 大 分 市	4 玖 珠 郡	試合 得点	順 位
1	別府市					
2	竹田市					
3	大分市					
4	玖珠郡					

(イ)パート	5 杵 築 市	6 速 見 郡	7 宇 佐 市	8 中 津 市	試合 得点	順 位
5	杵築市					
6	速見郡					
7	宇佐市					
8	中津市					

(ウ)パート	9 佐 伯 市	10 白 杵 市	11 由 布 市	12 津 久 見 市	試合 得点	順 位
9	佐伯市					
10	白杵市					
11	由布市					
12	津久見市					

(エ)パート	13 東国 東市 郡・	14 日 田 市	15 豊 後 大 野 市	16 豊 後 高 田 市	試合 得点	順 位
13	国東市・東国東郡					
14	日田市					
15	豊後大野市					
16	豊後高田市					

(ア)パート	1 速見郡	2 中津市	3 津久見市	4 宇佐市	試合得点	順位
1	速見郡					
2	中津市					
3	津久見市					
4	宇佐市					

(イ)パート	5 竹田市	6 別府市	7 日田市	8 豊後高田市	試合得点	順位
5	竹田市					
6	別府市					
7	日田市					
8	豊後高田市					

女子予選

(ウ)パート	9 杵築市	10 豊後大野市	11 由布市	12 臼杵市	試合得点	順位
9	杵築市					
10	豊後大野市					
11	由布市					
12	臼杵市					

(エ)パート	13 国東市・東国東郡	14 大分市	15 佐伯市	16 玖珠郡	試合得点	順位
13	国東市・東国東郡					
14	大分市					
15	佐伯市					
16	玖珠郡					

リーグ(16)

4 予選リーグの第1試合は1-4、2-3、第2試合は1-3、2-4、第3試合は1-2、3-4とする。
【(ア)パートの例で男女各パートとも同様】

5 参加方法

男・女の選手については一般男子・一般女子は2～8名、他はそれぞれ1～3名の合計12名以内、及び監督1名の合計13名以内で編成する。

6 備考

- (1) セミシニア、シニア、ベテランの年齢は、2024年4月1日現在の満年齢とする。
- (2) 選手は400cm²以上600cm²大きさで、上に氏名、下に郡市名を記入したゼッケンを背中に着用しなければ、ゲームに出場できない。
- (3) 使用球は、(公財)日本卓球協会公認プラスチック球40mm(白球)とする。
- (4) 参加資格については、県民スポーツ大会開催基準要綱による。

男女共通

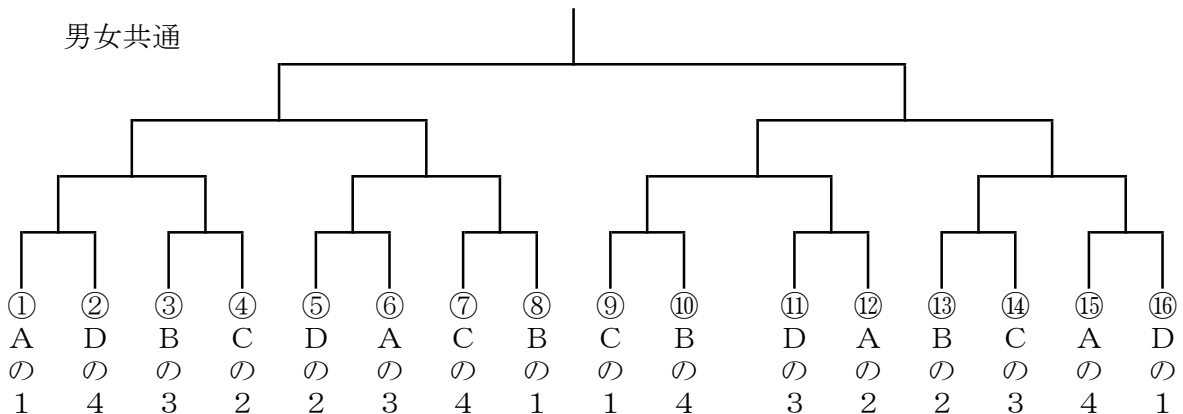

8 軟式野球

- 1 日時 令和6年 9月7日(土)・9月8日(日) 予備日9月9日(月)
 競技開始 9月7日(土) 9:00 (4会場)
 ダイハツ九州スタジアム
 ダイハツ九州軟式野球場
 真玉市民グラウンド野球場
 宇佐市平成令和の森スポーツ公園野球場
- 9月8日(日) 8:30 (2会場)
 ダイハツ九州スタジアム
 ダイハツ九州軟式野球場

- 2 会場 ダイハツ九州スタジアム
 ダイハツ九州軟式野球場
 真玉市民グラウンド野球場
 宇佐市平成令和の森スポーツ公園野球場

郡市対抗(16)

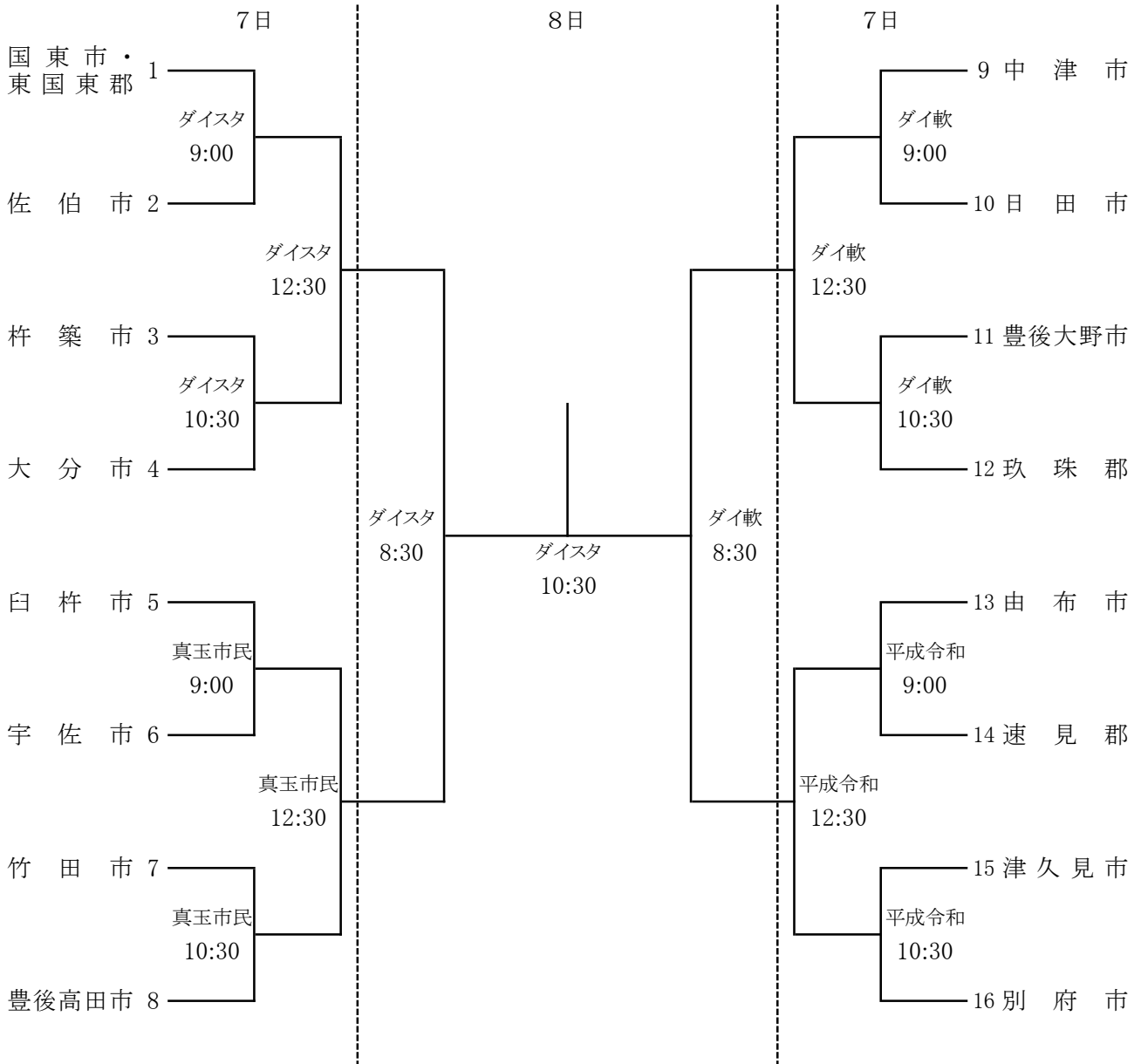

9 相撲

1 日時	令和6年	9月7日(土)・9月8日(日)	
	監督会議	9月7日(土)	12:00～
	開始式		13:00～
	団体予選リーグ1～2回戦		13:30～
	Bクラス個人決勝トーナメント		14:40～
	Cクラス個人決勝トーナメント		15:30～
	団体予選リーグ3回戦	9月8日(日)	9:30～
	Aクラス個人決勝トーナメント		10:20～
	団体決勝トーナメント		11:30～

2 会場 宇佐市総合運動場相撲場

郡市対抗(9)

第 1 回 戦				第 2 回 戦				第 3 回 戦			
東		西		東		西		東		西	
1	佐伯市	対	5 豊後高田市	1	佐伯市	対	6 日田市	1	佐伯市	対	7 別府市
2	杵築市	対	6 日田市	2	杵築市	対	7 別府市	2	杵築市	対	8 玖珠郡
3	宇佐市	対	7 別府市	3	宇佐市	対	8 玖珠郡	3	宇佐市	対	9 大分市
4	中津市	対	8 玖珠郡	4	中津市	対	9 大分市	4	中津市	対	5 豊後高田市
最少得点 対 9 大分市				最少得点 対 5 豊後高田市				最少得点 対 6 日田市			

団体決勝トーナメント

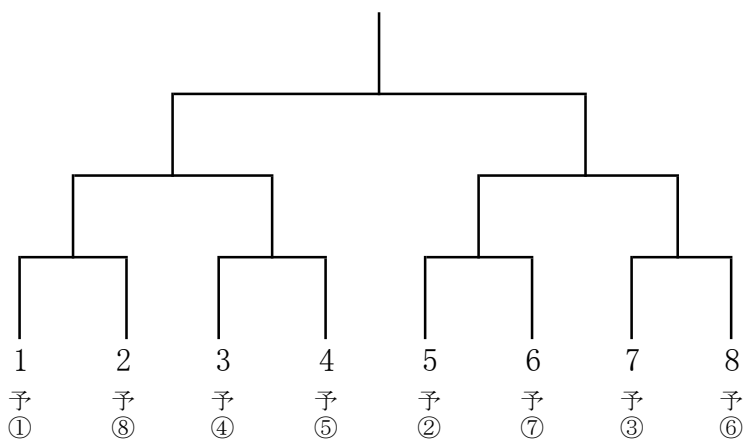

3位決定戦

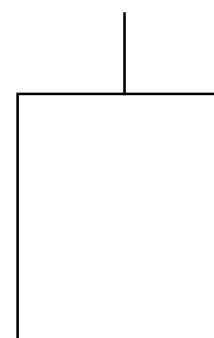

10 バドミントン

1 日 時	令和6年	9月7日(土)・9月8日(日)	
	監督会議	9月7日(土)	10:30
	開始式	9月7日(土)	11:20
	競技開始	9月7日(土)	11:50
		9月8日(日)	10:00

2 会 場 ダイハツ九州アリーナ

郡市対抗(16)

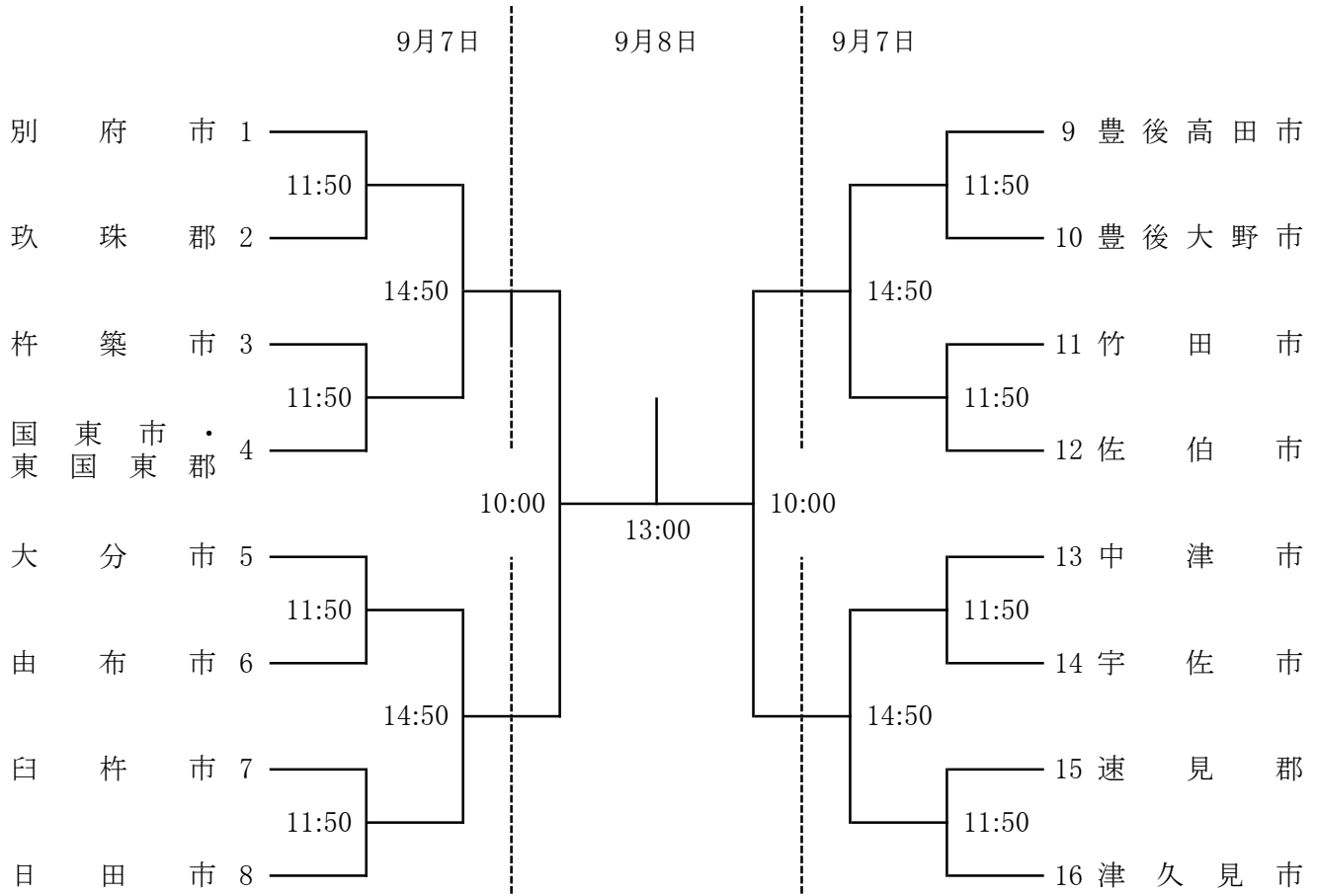

9位決定戦

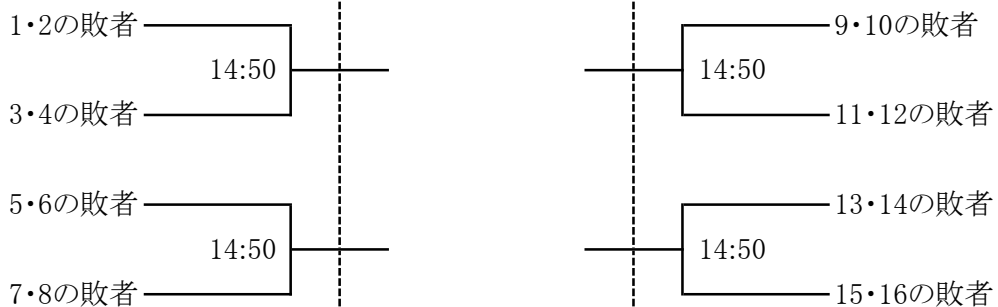

1 2 ラグビーフットボール

1 日 時 令和6年 8月31日(土)・9月1日(日)・9月7日(土)・9月8日(日)

競技開始 8月31日(土) 12:00 A・Bパート1回戦
 9月 1日(日) 11:00 A・Bパート準決勝
 9月 7日(土) 10:00 タグラグビー(オープン)
 9月 8日(日) 10:30 A・Bパート決勝戦

2 会 場 大分スポーツ公園レゾナックサッカー・ラグビー場(Bコート)

郡市対抗(11)

Aパート

Bパート

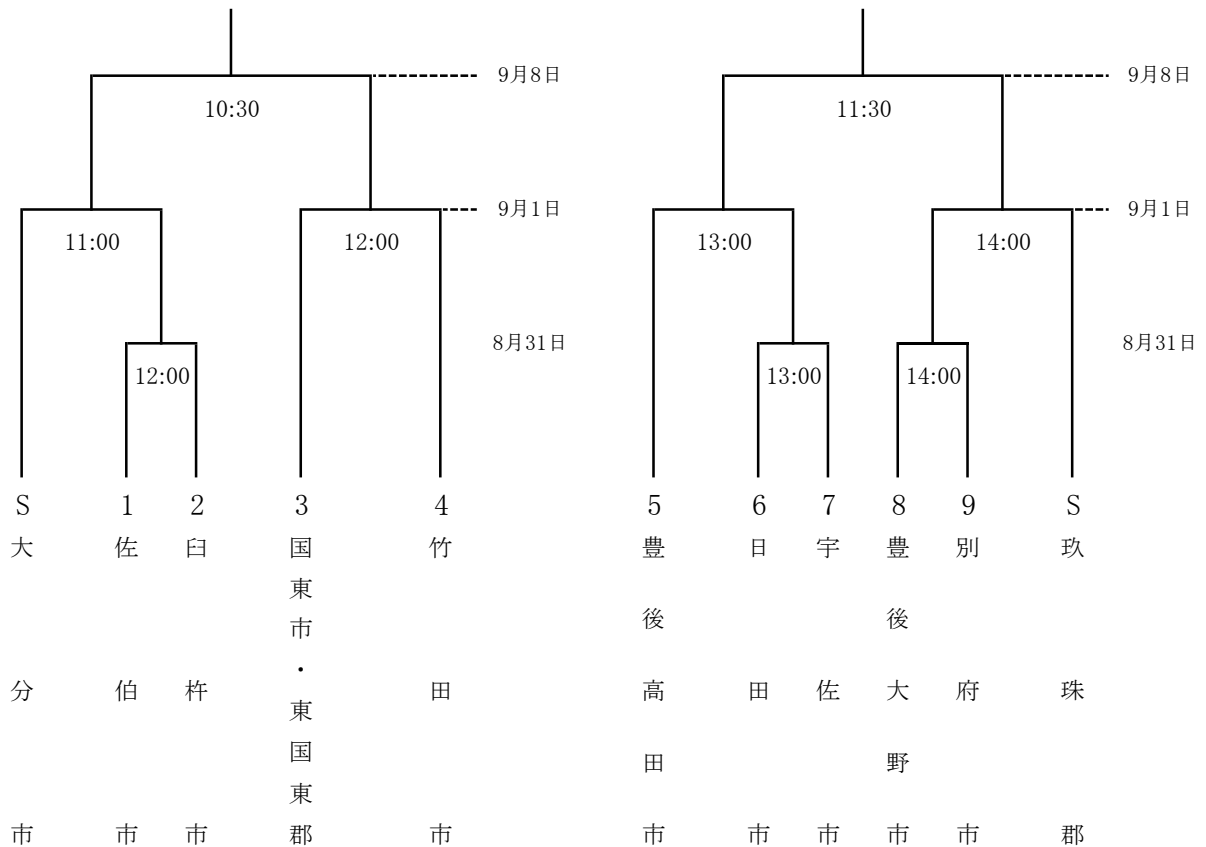

13 自転車競技

1 日 時	トラック競技受付 トラック競技指定練習 監督会議 開始式 トラック競技開始	8月24日(土)	7:00~8:00 8:00~9:00 9:00~9:20 9:30~9:40 10:00	別府競輪場検車場前 別府競輪場走路
	ロード競技受付 ロード競技開始	8月25日(日)	9:00~9:30 10:00	

2 会 場 トラック競技 : 別府市亀川東「別府市営別府競輪場」
 ロード競技 : 宇佐市院内町原口「平成令和の森スポーツ公園」周辺特設コース

郡市対抗(15)

郡市名	種目	男子スプリント	男子ポイントレース	男子400m TT	男子400m TT	男子400m TT	男子1km TT	男子ケイリン	男子スクラッチ	男子パーシュート	男子チームスプリント	女子400m TT	女子スクラッチ	女子ポイントレース	ロードレース					ロード小計	得点合計	順位	競技得点		
		男子共通	男子40歳以上	男子50歳以上	男子60歳以上	女子	男子共通	男子40歳以上	男子50歳以上	男子60歳以上	女子	男子共通	男子40歳以上	男子50歳以上	男子60歳以上	女子	男子共通	男子40歳以上	男子50歳以上	男子60歳以上	女子				
		ト小	ト小	ト小	ト小	ト小	ト小	ト小	ト小	ト小	ト小	ト小	ト小	ト小	ト小	ト小	ト小	ト小	ト小	ト小	ト小	ト小	ト小	ト小	ト小
1 中津市								1組																	
2 豊後高田市																									
3 宇佐市								2組																	
4 別府市								1組																	
5 杵築市								1組																	
6 速見郡								1組																	
7 国東市・東国東郡																									
8 大分市								1組																	
9 由布市																									
10 佐伯市								2組																	
11 津久見市																									
12 臼杵市																									
13 竹田市																									
14 豊後大野市																									
15 日田市								2組																	

8月24日(土) トラック競技

8:00~8:15 指定練習A班
 (別府市、杵築市、速見郡、国東市、大分市、由布市)
 8:20~8:35 指定練習B班 (中津市、豊後高田市、宇佐市、佐伯市、津久見市、臼杵市、竹田市、豊後大野市、日田市)
 8:40~8:55 指定練習C班(各郡市女子選手)
 10:00 男子スプリント予選
 10:15 男子ケイリン予選(2組)
 10:30 400mタイムトライアル決勝(男女)
 11:20 男子1kmタイムトライアル決勝
 11:50 男子ポイントレース決勝
 12:10 スクラッチ決勝(男女)
 12:30 男子スプリント順位決定戦
 12:45 男子ケイリン順位決定戦
 13:40 男子チーム・パーシュート決勝
 14:20 チーム・スプリント決勝(男女)
 15:30 トラック表彰

8月25日(日) ロード競技

9:30~9:50 コース試走(男子60歳以上、女子)
 10:00 ロードレース決勝(男子60歳以上)
 ロードレース決勝(女子)
 10:30~10:50 コース試走(男子50歳以上、40歳以上)
 11:00 ロードレース決勝(男子50歳以上)
 11:40 ロードレース決勝(男子40歳以上)
 12:30~12:50 コース試走(男子共通)
 13:00 ロードレース決勝(男子共通)
 15:00 ロード・総合表彰

*駐車場に限りがありますので、乗り合わせでご来場ください。

- ・競輪場第10駐車場を使用してください。
- ・選手宿舎前の駐車場は荷物の積み卸しのみ使用できます。
- ・8時以前の練習はできません。
- ・指定練習は敢闘門よりバンクにお入り下さい。

14 ソフトテニス

1 日 時 令和6年 8月31日(土)・9月1日(日)
 監督会議 8月31日(土) 9:00
 開始式 8月31日(土) 9:30
 競技開始 8月31日(土) 10:00
 9月1日(日) 9:00

2 会 場 大分スポーツ公園レゾナックテニスコート

8月31日(土) 都市対抗予選リーグ
(14都市)

Aパート		S1	1	2	勝率	順位
S1	大分市	/				
1	臼杵市		/			
2	豊後高田市			/		

Cパート		S3	7	8	9	勝率	順位
S3	中津市	/					
6	由布市		/				
7	津久見市			/			
8	速見郡				/		

Bパート		S3	4	5	6	勝率	順位
S3	豊後大野市	/					
3	日田市		/				
4	国東市・ 東国東郡			/			
5	佐伯市				/		

Dパート		S2	10	11	12	勝率	順位
S2	宇佐市	/					
9	別府市		/				
10	竹田市			/			

※ 各パートのシード(S1～S3)は、前年度大会成績のベスト4とする。他はフリー抽選とする。

9月1日(日) 都市対抗順位決定トーナメント
(14都市)

1位、2位トーナメント

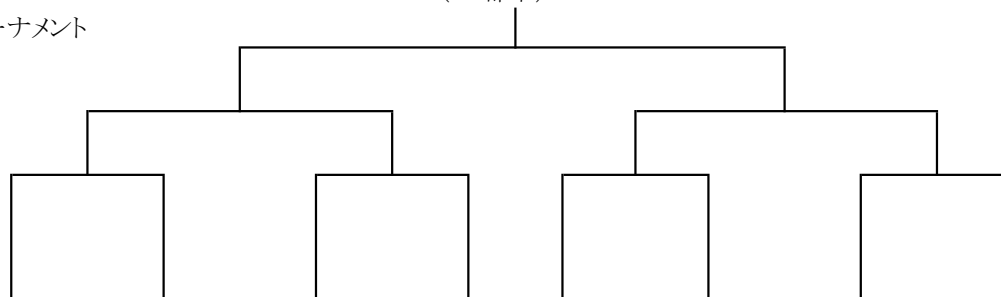

3位、4位トーナメント

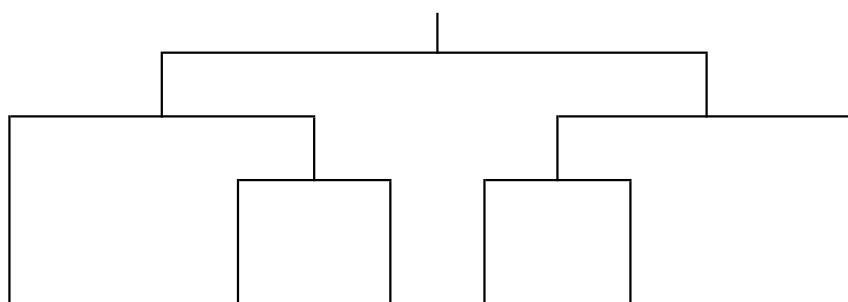

◎ 決勝トーナメントの組み合わせは、1日目の順位ごと抽選を行い、初戦でリーグ戦の同順位の対戦がないようにする。

15 柔道

1 日 時 令和6年 9月8日(日)
 審判・監督会議 9:30 開始式 10:00 競技開始 10:30

2 会 場 レゾナック武道スポーツセンター(武道場1・2・3)

男子郡市対抗(10)

Aパート		1	2	順位
1	由布市	/		
2	豊後高田市		/	

Bパート		3	4	5	順位
3	臼杵市	/			
4	津久見市		/		
5	中津市			/	

Cパート		6	7	順位
6	日田市	/		
7	国東市・ 東国東郡		/	

Dパート		8	9	10	順位
8	別府市	/			
9	大分市		/		
10	杵築市			/	

女子郡市対抗(5)

Aパート		1	2	順位
1	別府市	/		
2	国東市・ 東国東郡		/	

Bパート		4	5	6	順位
3	豊後高田市	/			
4	大分市		/		
5	由布市			/	

【男子決勝トーナメント】

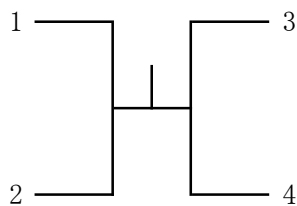

【女子決勝トーナメント】

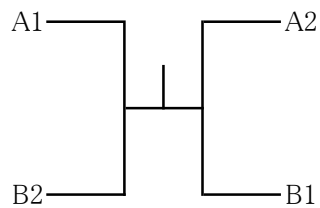

16 剣道

1 日 時 令和6年 9月8日(日)
 開 場 8:30
 受 付 8:30
 審判会議 9:00
 監督会議 9:10
 開 始 式 9:30
 競技開始 10:15

2 会 場 杵築市文化体育館

郡市対抗(16)

Aパート	S1 大分市	1 豊後大野市	2 津久見市	3 玖珠郡	順位
S1 大分市	—	—	—	—	
1 豊後大野市	—	—	—	—	
2 津久見市	—	—	—	—	
3 玖珠郡	—	—	—	—	

Cパート	S3 臼杵市	7 国東市・東国東郡	8 宇佐市	9 杵築市	順位
S3 臼杵市	—	—	—	—	
7 国東市・東国東郡	—	—	—	—	
8 宇佐市	—	—	—	—	
9 杵築市	—	—	—	—	

Bパート	S4 由布市	4 豊後高田市	5 速見郡	6 佐伯市	順位
S4 由布市	—	—	—	—	
4 豊後高田市	—	—	—	—	
5 速見郡	—	—	—	—	
6 佐伯市	—	—	—	—	

Dパート	S2 別府市	10 竹田市	11 中津市	12 日田市	順位
S2 別府市	—	—	—	—	
10 竹田市	—	—	—	—	
11 中津市	—	—	—	—	
12 日田市	—	—	—	—	

決勝トーナメント

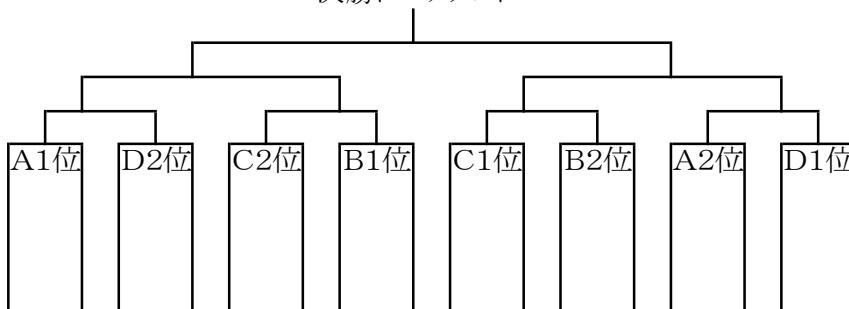

3位決定戦

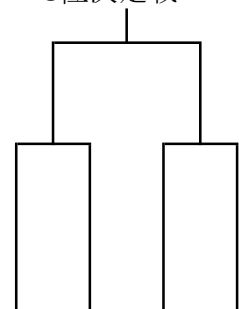

17 山岳

1 日 時 令和6年 9月7日(土)・8日(日)

9月7日(土)
 10:00までに 中津市立三光中学校体育館(以下「体育館」)集合
 10:00～10:30 受付(「体育館」)
 10:30～11:00 監督・リーダー会議(体育館)
 11:00～11:30 開始式(「体育館」) (終了後、センター敷地内に待機)
 中津市立三光中学校グラウンド(以下「グラウンド」)に集合
 13:00 「グラウンド」集合完了、開始通告
 13:00～15:00 踏査競技(「グラウンド」前スタート・ゴール)
 16:30～17:00 監督会議(「体育館」)
 ※幕営地を設定しない

9月8日(日)
 10:00 八面山野外音楽堂集合、開始通告
 10:00～12:30 縦走競技(八面山野外音楽堂～八面山山頂)
 終了後待機
 14:30 表彰式(「体育館」)

2 会 場 中津市 八面山(本部 中津市立三光中学校体育館)

郡 市 対 抗 (男 子 13 ・ 女 子 9)

種別 種目 郡市名	成年男子 13							成年女子 9							種別 順位 得点 合計	総合 順位	競技 得点
	踏査		縦走		競技 得点 合計	種別 順位	種別 順位	踏査		縦走		競技 得点 合計	種別 順位	種別 順位			
	競技 得点	競技 順位	競技 得点	競技 順位				競技 得点	競技 順位	競技 得点	競技 順位						
	得点	順位	得点	順位	合計	順位	得点	得点	順位	得点	順位	合計	順位	得点			
1 中 津 市																	
2 豊 後 高 田 市																	
3 宇 佐 市																	
4 別 府 市								/	/	/	/	/	/	/			
5 杵 築 市								/	/	/	/	/	/	/			
6 大 分 市																	
7 由 布 市								/	/	/	/	/	/	/			
8 佐 伯 市																	
9 臼 杵 市																	
10 竹 田 市																	
11 豊 後 大 野 市								/	/	/	/	/	/	/			
12 日 田 市																	
13 玖 珠 郡																	

18 サッカー

1 日時 令和6年 9月7日(土)・8日(日)
 競技開始 9月7日(土) 9:30～
 9月8日(日) 9:30～

2 会場 別府市実相寺サッカー競技場(天然芝・人工芝)
 別府市実相寺多目的グラウンド
 別府市野口原総合運動場陸上競技場

郡市対抗 (16)

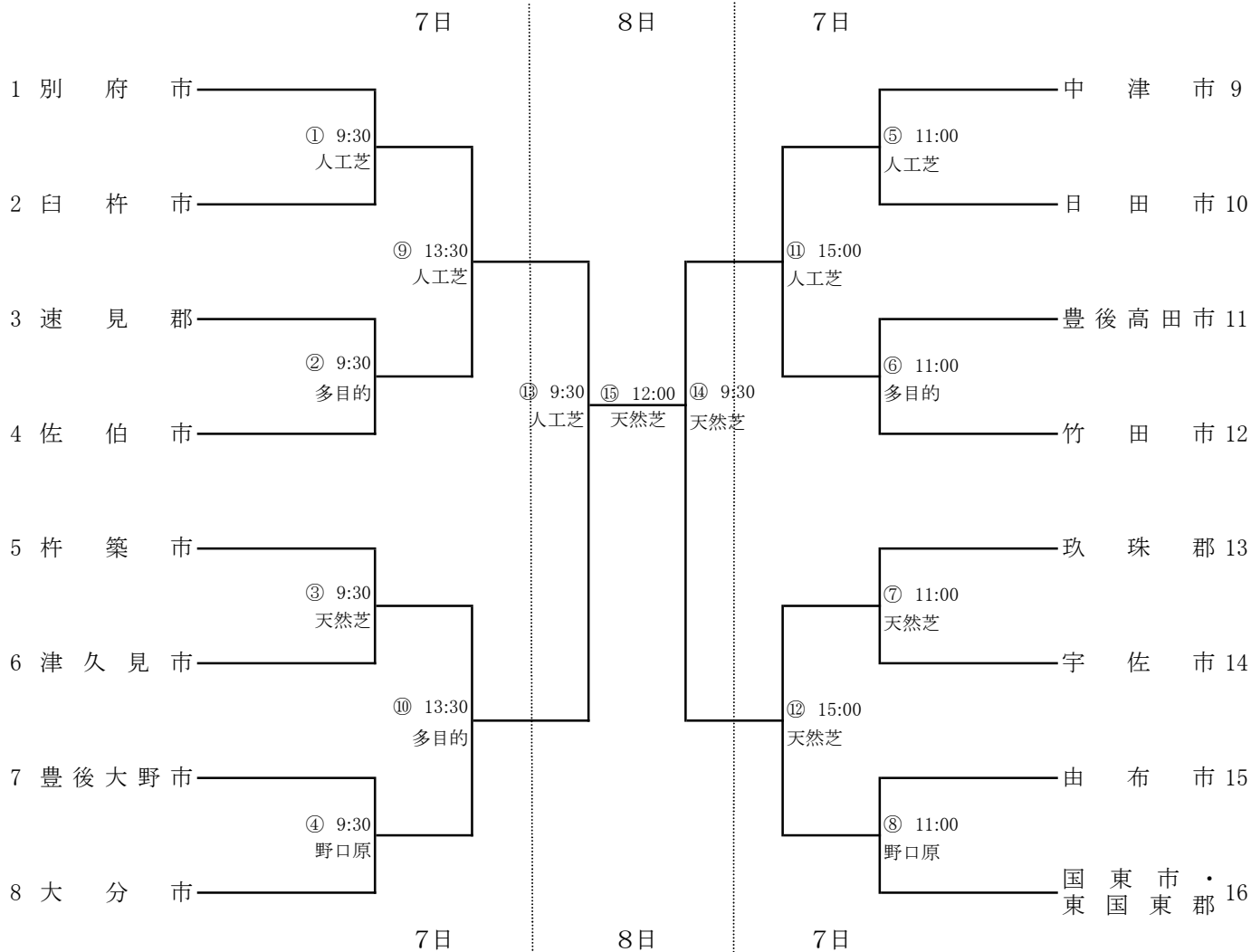

日時	会場	9:30	11:00	13:30	15:00
9月7日	別府実相寺人工芝	審判該当郡市			
		中津市	臼杵市	日田市	佐伯市
	多目的グラウンド	審判該当郡市			
		豊後高田市	速見郡	竹田市	
別府実相寺天然芝	審判該当郡市				
	玖珠郡	杵築市		津久見市	
	審判該当郡市				
野口原総合運動場	審判該当郡市				
	由布市	大分市			
日時	会場	9:30		12:00	
9月8日	別府実相寺天然芝	審判担当			
		県協会審判委員会		県協会審判委員会	
	別府実相寺人工芝	審判担当			
県協会審判委員会					

19 ソフトボール

1 日時 令和6年 9月7日(土)・9月8日(日) 予備日9日(月)

競技開始 9月7日(土) 9:00(男子・女子)
 9月8日(日) 9:00(男子・女子)
 9月9日(月) 予備日

2 会場 男子 高田市民グラウンド (A)
 香々地市民グラウンド (B)
 真玉中学校グラウンド (C)

女子 宇佐市総合運動公園多目的競技場 (D)
 中津市田尻ソフトボールグラウンド (E) (F)
 大会2日目 宇佐市総合運動公園多目的競技場 (D)

郡市対抗 (16)

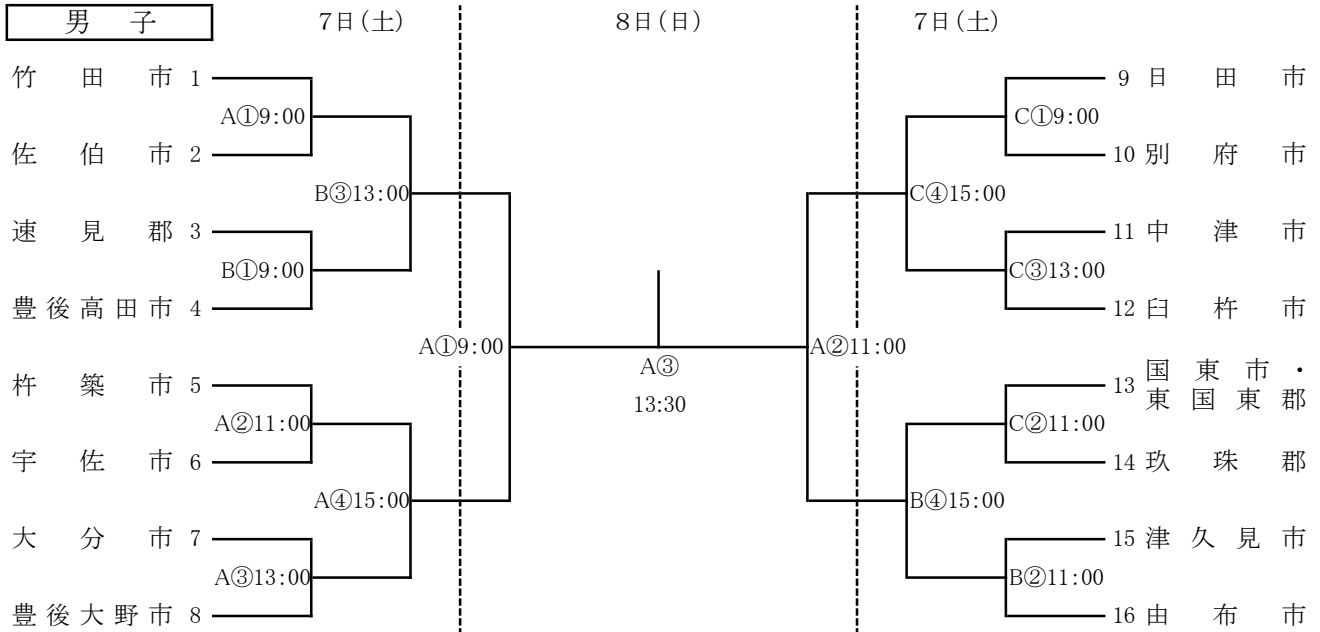

郡市対抗 (14)

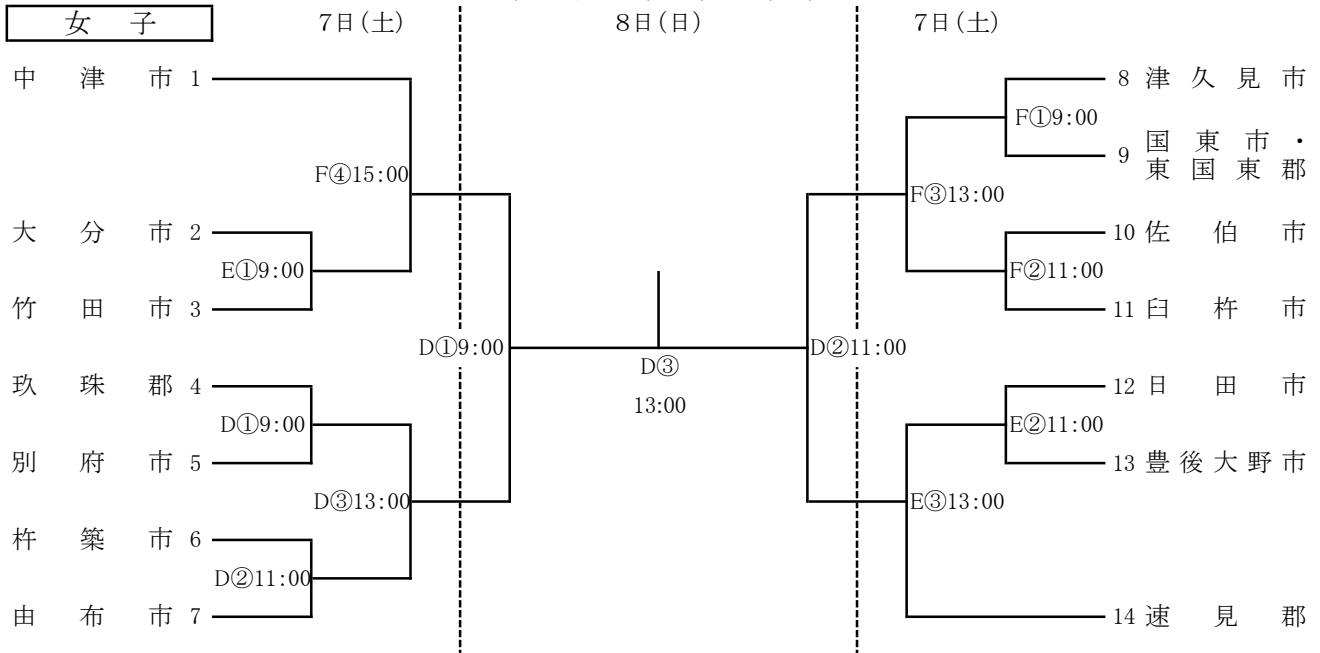

議員ソフトボール（公開競技）

1 日 時 令和6年 8月24日(土)、8月25日(日)
 競技開始 8月24日(土) 10:00
 8月25日(日) 9:00

2 会 場 野口原ソフトボール場A (G) 8月24日(土)、8月25日(日)
 野口原ソフトボール場B (H)
 野口原軟式野球場 (I)

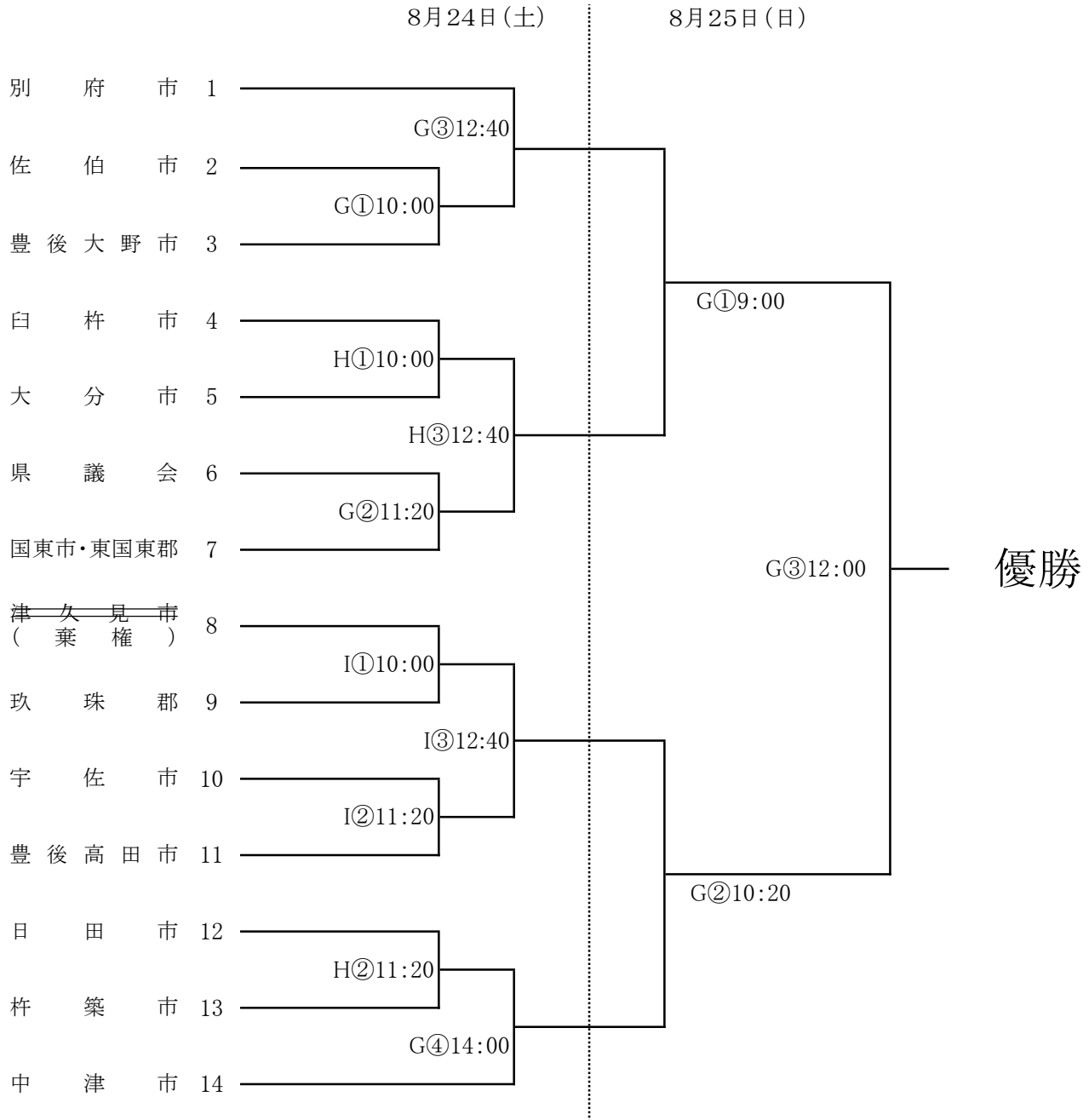

20 バレーボール

1 日 時 令和6年 9月7日(土)・9月8日(日)
 開始式 9月7日(土) 9:00 サイクルショップコダマ大洲アリーナ
 競技開始 9月7日(土) 10:00 予選グループ戦
 予選グループ戦後【抽選会】
 決勝トーナメント1回戦
 9月8日(日) 9:30 決勝トーナメント準々決勝～決勝

2 会 場 サイクルショップコダマ大洲アリーナ A.B.C.Dコート 9月7日(土)・8日(日)
 県立大分商業高等学校体育館 E.Fコート 9月7日(土)

郡市対抗(男子15) 《男子予選グループ戦》

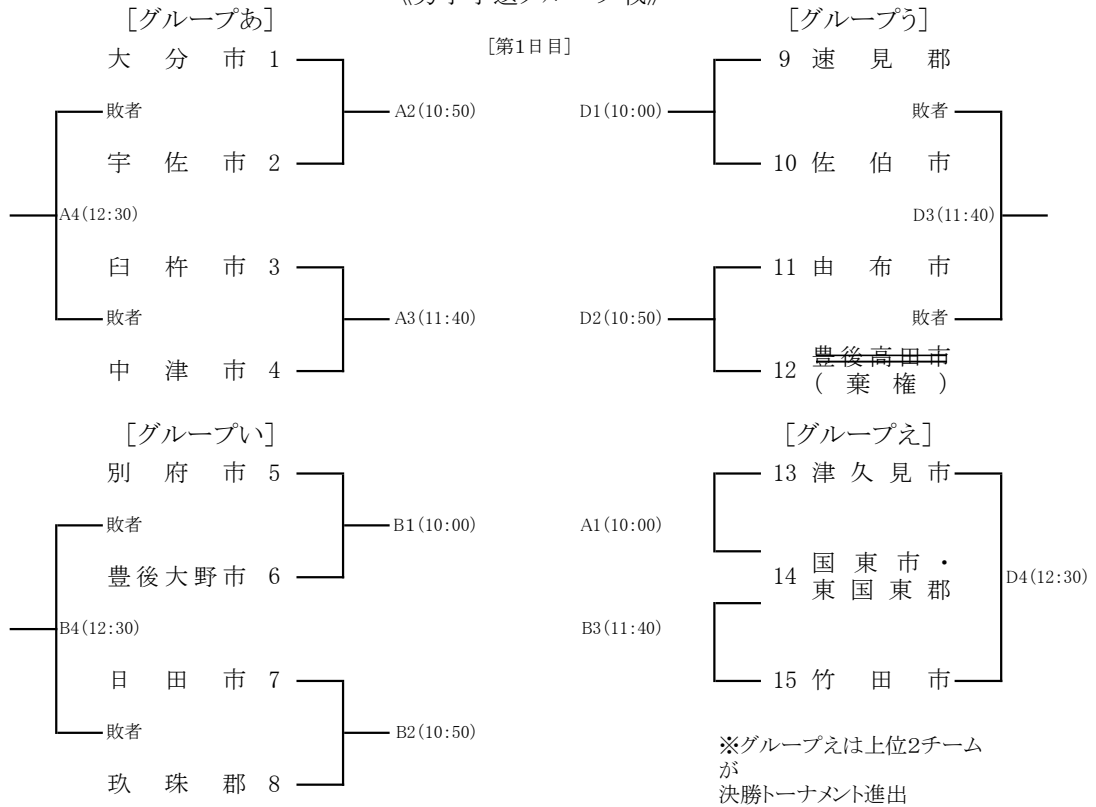

○補助員に関しては、[グループあいう]は、1戦目を2戦目の両チーム、以降は勝者でお願いします。[グループえ]は試合のないチームでお願いします。
 ○決勝トーナメント1回戦の第5試合のAコート補助員は、Aコート第4試合の敗者、Bコート補助員は、Bコート第4試合の敗者、第6試合は第5試合の敗者でお願いします。

《男子決勝トーナメント戦》

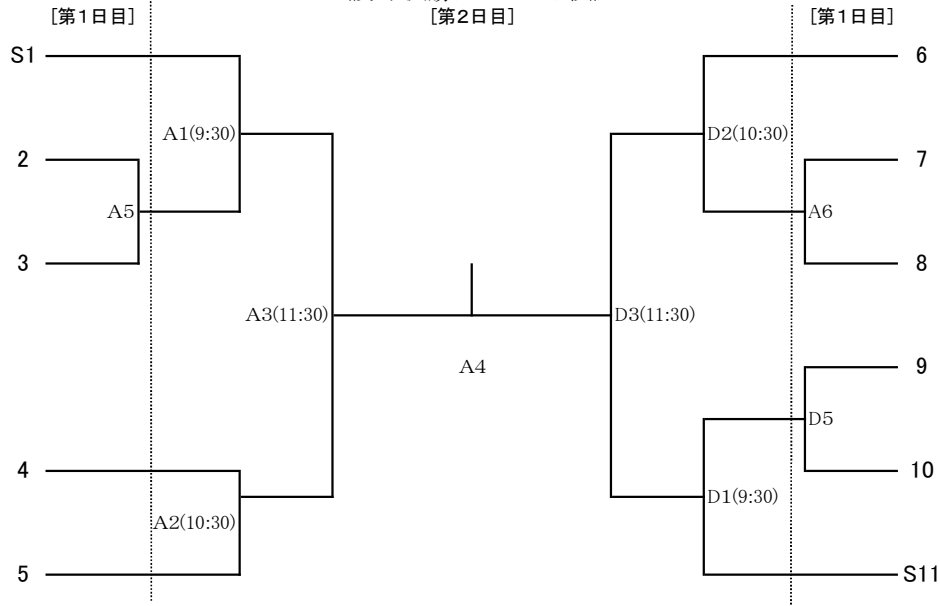

バレーボール

郡市対抗(女子15) 《女子予選グループ戦》

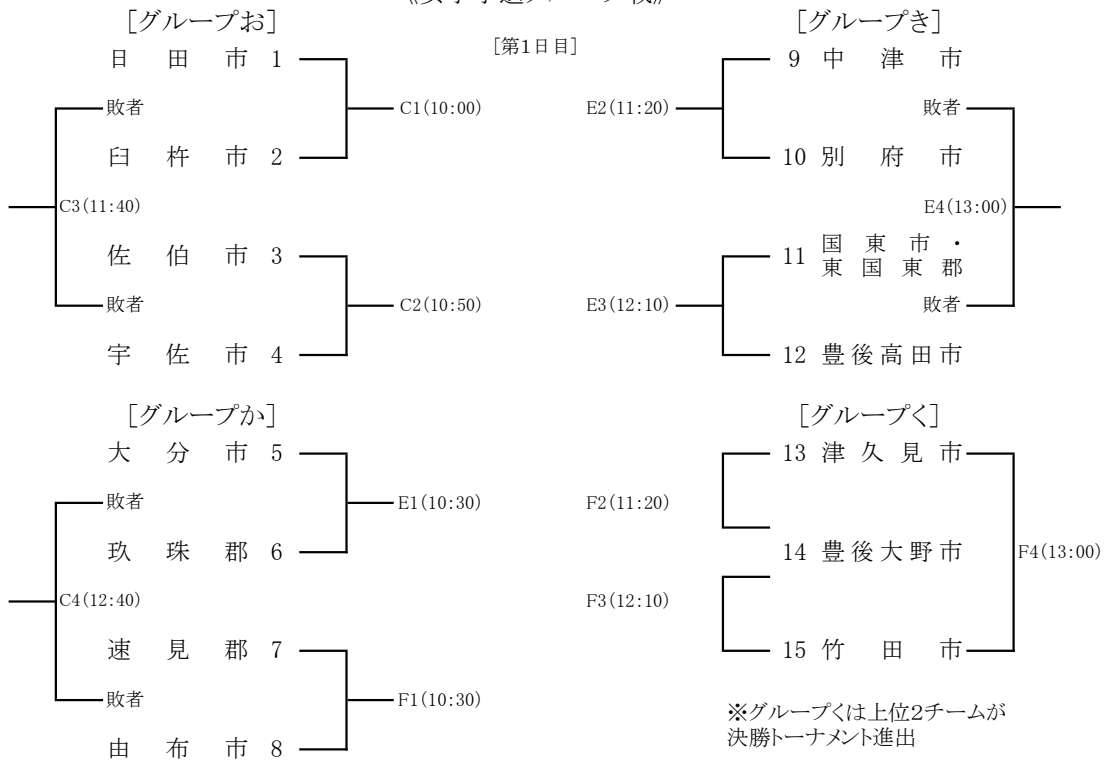

○補助員に関しては、C1,E1,F1をC2,E2,F2の両チーム、[グループおき]の以降は勝者でお願いします。C4はC3の敗者でお願いします。[グループく]は試合の無いチームでお願いします。
○決勝トーナメント1回戦のC5は、C4の敗者、B5は、E4の敗者、第6試合は第5試合の敗者でお願いします。

《女子決勝トーナメント戦》

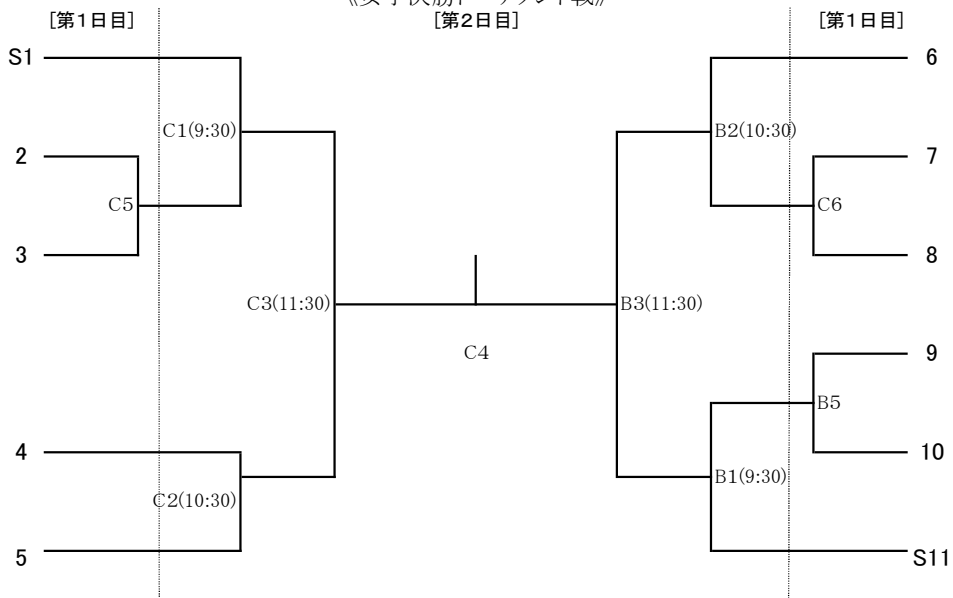

2 1 ハンドボール（公開競技）

1 日 時 令和6年 9月7日(土)
競技開始 9月7日(土) 9:30～

2 会 場 県立大分舞鶴高等学校多目的競技場

男子公開競技(2)

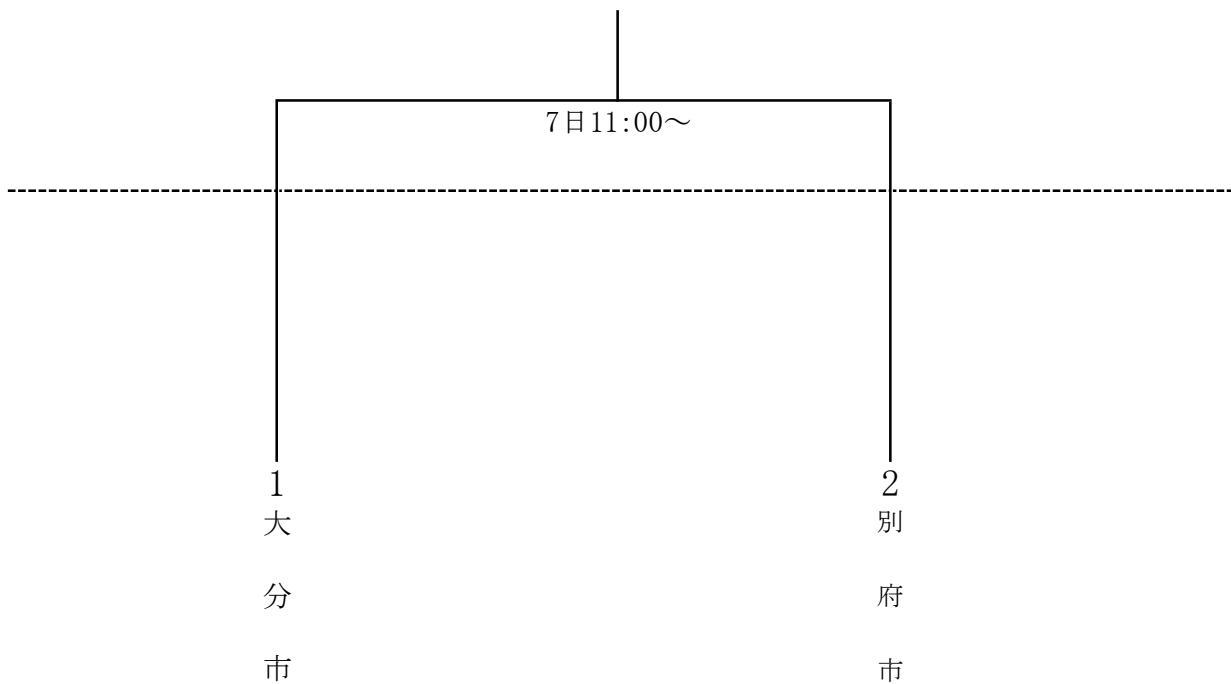

女子公開競技(2)

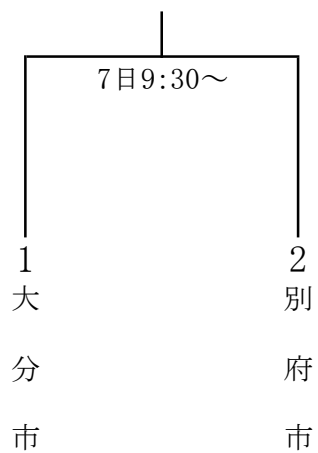

22 ライフル射撃

1 日時 令和6年 7月27日(土)・28日(日) 2 会場 県立庄内屋内競技場
 監督会議 7月27日(土)10:00
 開始式 7月27日(土)10:45
 競技 7月27日(土)12:00~14:00、28日9:30~15:00
 表彰 7月28日(日)15:00~

郡市対抗(14)

射座番号	郡市名	ARS40M・W			BP40W			ARP40M・W			BP40M			BRS40M			BRT40W			BRS40W			総得点	団体総合順位
		(AR男女立射40発)			(BP女子40発)			(AR男女伏射40発)			(BP男子40発)			(BR男子立射40発)			(BR女子肘射40発)			(BR女子立射40発)				
		射 手	順 位	得 点	射 手	順 位	得 点	射 手	順 位	得 点	射 手	順 位	得 点	射 手	順 位	得 点	射 手	順 位	得 点	射 手	順 位	得 点		
		射撃点			射撃点			射撃点			射撃点			射撃点			射撃点			射撃点				
1	別府市																							
2	玖珠郡																							
3	大分市																							
4	津久見市																							
5	由布市																							
6	佐伯市																							
7	竹田市																							
8	速見郡																							
9	日田市																							
10	中津市																							
11	東国東市 東市郡																							
12	宇佐市																							
13	杵築市																							
14	豊後高田市																							

※ BP競技においては、左利きの機材が無い為、右撃ち競技のみとなります。

23 クレー射撃

1 日 時 令和6年 9月7日(土)・9月8日(日)

 監督・審判会議 9月7日(土) 9:00

 開始式 監督会議終了後

 競技開始 9月7日(土) 開始式終了後

 9月8日(日) 9:00 スキート

 9:00 トラップ

2 場 所 玖珠郡玖珠町 玖珠クレー射撃場

郡市対抗(16)

射順	市 郡 名	トラップ			スキート			総 合 順位点	総合 順位	競技 得点
		総得点	順位	順位点	総得点	順位	順位点			
1	竹田市									
2	玖珠郡									
3	別府市									
4	臼杵市									
5	宇佐市									
6	日田市									
7	国東市・東国東郡									
8	豊後大野市									
9	大分市									
10	速見郡									
11	豊後高田市									
12	中津市									
13	由布市									
14	津久見市									
15	佐伯市									
16	杵築市									

2 4 銃剣道

1 日 時 令和6年 9月8日(日)
 監督会議 9:30
 開始式 10:00
 競技開始 10:30

2 会 場 禅海スポーツセンター

郡市対抗(5)

〔総当リーグ戦〕

郡市名	1 由 布 市	2 別 府 市	3 大 分 市	4 中 津 市	5 日 田 市	勝 数	勝 者 数	順 位
1 由 布 市	/							
2 別 府 市		/						
3 大 分 市			/					
4 中 津 市				/				
5 日 田 市					/			

試合順序 ① 1:2 ② 3:4 ③ 1:5 ④ 2:3 ⑤ 4:5
 ⑥ 1:3 ⑦ 2:4 ⑧ 3:5 ⑨ 1:4 ⑩ 2:5

25 ボウリング

1 日 時	令和6年	9月7日(土)・9月8日(日)		
	監督会議	9月7日(土)	9:00	場所:さくらボウル
	選手集合	"	9:00	"
	開 始 式	"	9:30	"
	競技開始	9月7日(土)	10:00	～ 11:30 2人チーム戦(前半)
			11:40	～ 13:10 2人チーム戦(後半)
			13:20	～ 15:50 3人チーム戦(前半)
			16:00	～ 18:30 3人チーム戦(後半)
		9月8日(日)	8:30	～ 10:00 個人戦(前半)
			10:10	～ 11:40 個人戦(後半)
			11:50	～ 14:50 男女混合4人チーム戦(前半)
			15:00	～ 18:00 男女混合4人チーム戦(後半)
			18:30	～ 表彰式・閉会式

2 会 場 さくらボウル(22レーン・11ボックス)

郡市対抗(16)

2人チーム戦			
9月7日(土)10:00～(前半)			
9月7日(土)11:40～(後半)			
レーン No. 前半	レーン No. 後半		郡 市 名
7	14	1	由布市
8	15	2	国東市・東国東郡
9	16	3	津久見市
10	17	4	中津市
11	18	5	佐伯市
12	19	6	臼杵市
13	20	7	大分市
14	21	8	日田市
15	22	9	玖珠郡
16	7	10	宇佐市
17	8	11	別府市
18	9	12	豊後大野市
19	10	13	杵築市
20	11	14	速見郡
21	12	15	豊後高田市
22	13	16	竹田市

3人チーム戦			
9月7日(土)13:20～(前半)			
9月7日(土)16:00～(後半)			
レーン No. 前半	レーン No. 後半		郡 市 名
7	18	11	別府市
8	19	12	豊後大野市
9	20	13	杵築市
10	21	14	速見郡
11	22	15	豊後高田市
12	7	16	竹田市
13	8	1	由布市
14	9	2	国東市・東国東郡
15	10	3	津久見市
16	11	4	中津市
17	12	5	佐伯市
18	13	6	臼杵市
19	14	7	大分市
20	15	8	日田市
21	16	9	玖珠郡
22	17	10	宇佐市

ボウリング

郡市対抗(16)

個人戦					
9月8日(日) 8:30～(前半)					
9月8日(日)10:10～(後半)					
レーン No. 前半	レーン No. 後半	郡 市 名			
7	21	2-1	国東市・東国東郡	16-2	竹田市
8	22	4-1	中津市	15-2	豊後高田市
9	7	6-1	臼杵市	14-2	速見郡
10	8	8-1	日田市	13-2	杵築市
11	9	13-1	宇佐市	12-2	豊後大野市
12	10	15-1	豊後大野市	11-2	別府市
13	11	14-1	速見郡	10-2	宇佐市
14	12	16-1	竹田市	9-2	玖珠郡
15	13	1-1	由布市	8-2	日田市
16	14	3-1	津久見市	7-2	大分市
17	15	5-1	佐伯市	6-2	臼杵市
18	16	7-1	大分市	5-2	佐伯市
19	17	9-1	玖珠郡	4-2	中津市
20	18	11-1	別府市	3-2	津久見市
21	19	13-1	杵築市	2-2	国東市・東国東郡
22	20	15-1	豊後高田市	1-2	由布市

男女混合4人チーム戦			
9月8日(日)11:50～(前半)			
9月8日(日)15:00～(後半)			
レーン No. 前半	レーン No. 後半	郡 市 名	
7	20	5	佐伯市
8	21	6	臼杵市
9	22	7	大分市
10	7	8	日田市
11	8	9	玖珠郡
12	9	10	宇佐市
13	10	11	別府市
14	11	12	豊後大野市
15	12	13	杵築市
16	13	14	速見郡
17	14	15	豊後高田市
18	15	16	竹田市
19	16	1	由布市
20	17	2	国東市・東国東郡
21	18	3	津久見市
22	19	4	中津市

26 セーリング

1 日時 令和6年 9月7日(土)・9月8日(日)
 監督会議 9月7日(土) 9:30
 競技日程 9月7日(土) 10:00 開始式
 11:30 男子種目第1レース
 引き続き 男子種目第2レース
 引き続き 女子種目第1レース
 9月8日(日) 10:30 男子種目第3レース
 引き続き 女子種目第2レース
 引き続き 女子種目第3レース
 15:00 表彰式

2 会場 別府北浜ヨットハーバー

郡市対抗(11)

種別 郡市名	男子シングルハンダー級						男子ウインドサーフィン級						女子シングルハンダー級						女子ウインドサーフィン級						総 競 技 得 点 計	順 位	郡 市 競 技 得 点			
	1	2	3	計	順 位	得 点	1	2	3	計	順 位	得 点	1	2	3	計	順 位	得 点	1	2	3	計	順 位	得 点						
中津市	R	R	R																											
豊後高田市													/	/	/	/	/	/	/	/	/	/	/	/						
別府市																														
杵築市																														
速見郡													/	/	/	/	/	/												
国東市・ 東国東郡																														
大分市																														
由布市	/	/	/	/	/	/							/	/	/	/	/	/												
佐伯市							/	/	/	/	/	/							/	/	/	/	/	/						
津久見市													/	/	/	/	/	/	/	/	/	/	/	/						
臼杵市													/	/	/	/	/	/	/	/	/	/	/	/						

27 空 手 道

1 日 時 令和6年9月8(日)
 監督会議 9:00
 開始式 9:30
 競技開始 10:00

2 会 場 サイクルショップコダマ大洲アリーナ(剣道場)

郡市対抗(10)

【男子 形個人】 (9) 10:00~11:00

1	杵 築 市	2	大 分 市	3	佐 伯 市	4	玖 珠 郡	5	中 津 市
6	宇 佐 市	7	豊 後 高 田 市	8	別 府 市	9	日 田 市		

【女子 形個人】 (8)

1	豊 後 高 田 市	2	日 田 市	3	杵 築 市	4	佐 伯 市	5	別 府 市
6	中 津 市	7	玖 珠 郡	8	大 分 市				

【男子 組手個人】 (10) 12:30~13:30

Aパート

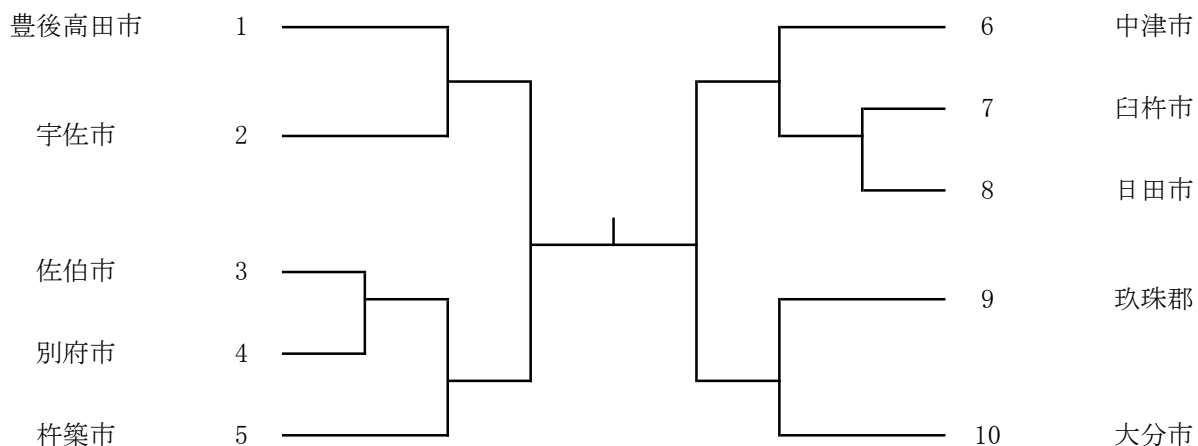

【女子 組手個人】 (8)

Aパート

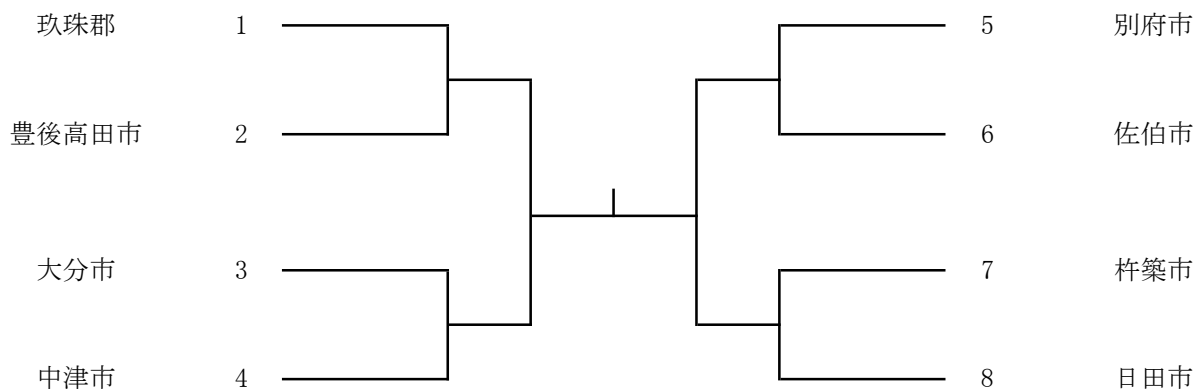

【組手団体】 (10) 14:00~15:30

Aパート

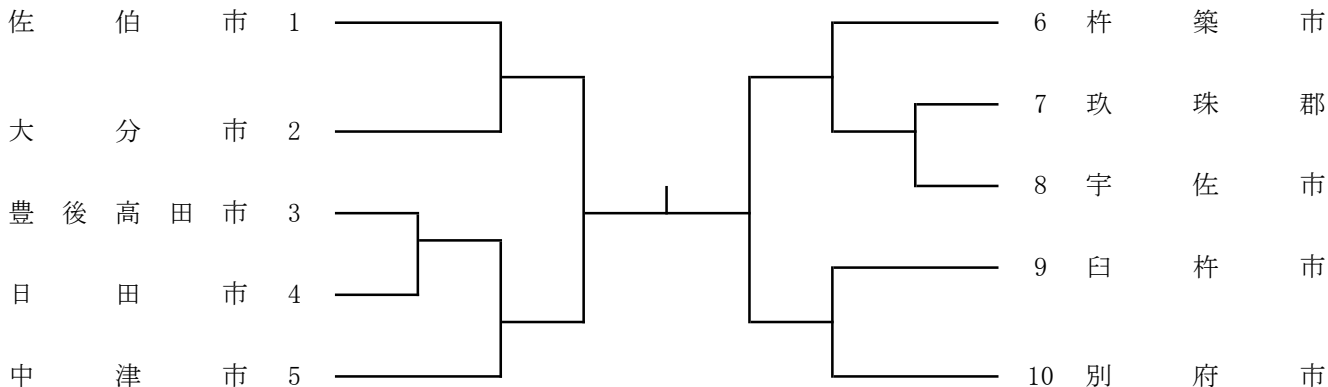

28 アーチェリー

1 日 時 令和6年9月8日(日)

会場設営 9月7日(土) 10:00～ (各郡市、2名の参加)

監督会議 9月7日(土) 17:00～ (会場設営終了後)

開始式 9月8日(日) 8:45～

競技開始 9月8日(日) 9:00～ 午前50m 午後30m

2 会 場 三光総合運動公園 多目的広場

郡 市 対 抗 (13)

No.	郡市名	団 体			総 合 得 点	総 合 順 位	競 技 得 点
		1	2	3			
1	中 津 市						
2	豊 後 高 田 市						
3	宇 佐 市						
4	別 府 市						
5	杵 築 市						
6	速 見 郡						
7	大 分 市						
8	由 布 市						
9	佐 伯 市						
10	津 久 見 市						
11	臼 杵 市						
12	竹 田 市						
13	日 田 市						

30 ゲートボール

1 日時 令和6年9月8日(日)

監督会議 8:15～

開始式 8:30～

競技開始 9:00～ 第1試合(9:00～) 第2試合(9:35～)

第3試合(10:10～) 第4試合(10:45～)

第5試合(11:20～) 第6試合(11:55～)

2 会場 宇佐市糸口ふれあいゲートボール場

男子の部(16)

予選リーグ チーム [注]()数字はコート番号・○数字は試合順

竹 田 市 由 布 市 豊 後 大 野 市 玖 珠 郡

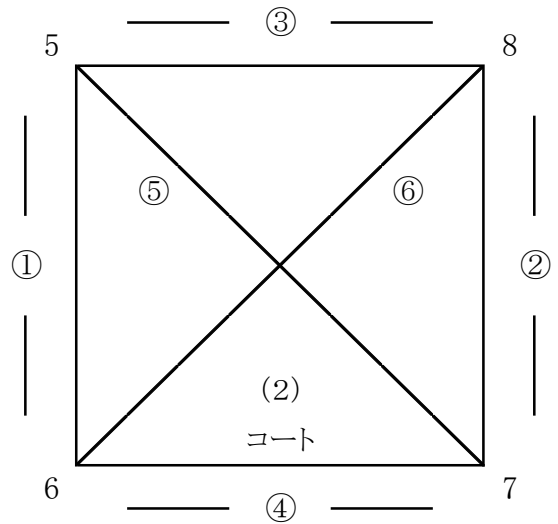
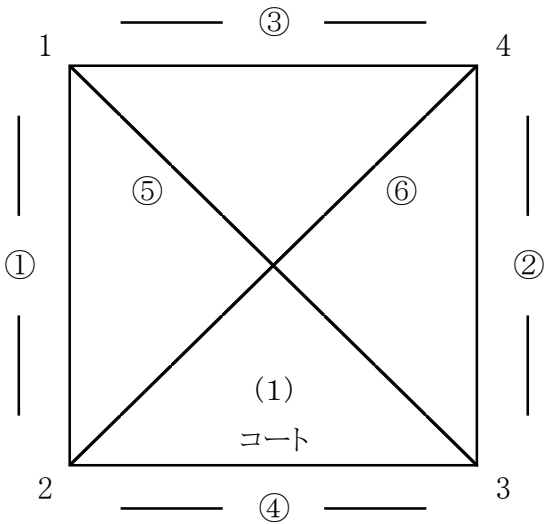

速 見 郡 宇 佐 市 豊 後 高 田 市 津 久 見 市

別 府 市 杵 築 市

佐 伯 市 臼 杵 市

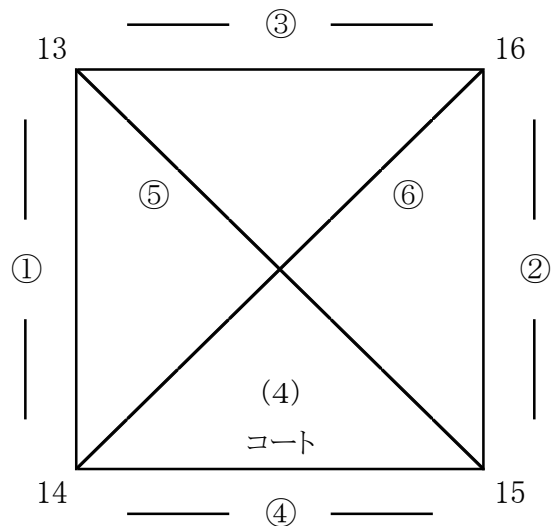
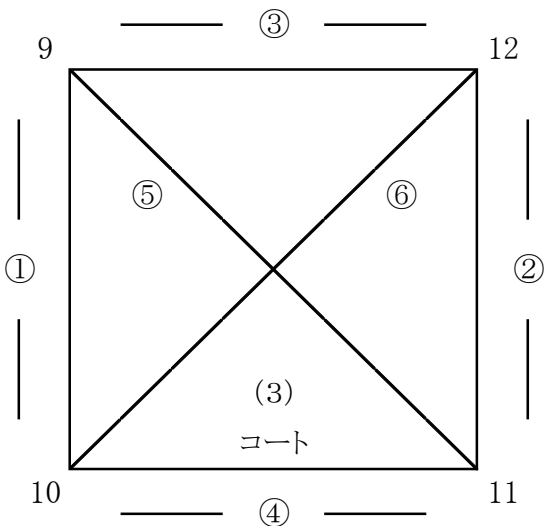

大 分 市 日 田 市 中 津 市 国 東 市・東 国 東 郡

30 ゲートボール

女子の部(14)

予選リーグ チーム [注]()数字はコート番号・○数字は試合順

中津市 別府市 大分市 宇佐市

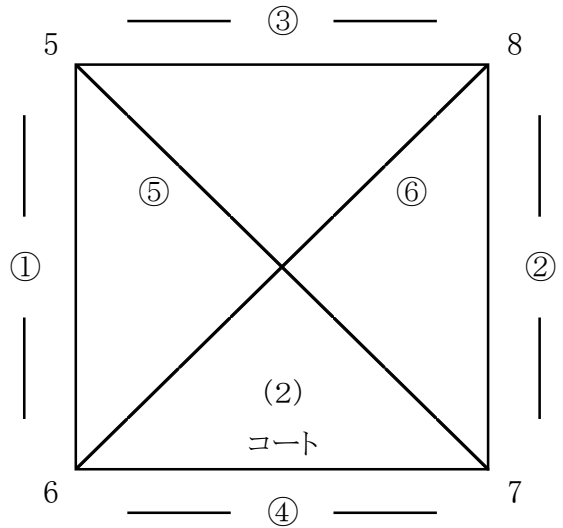
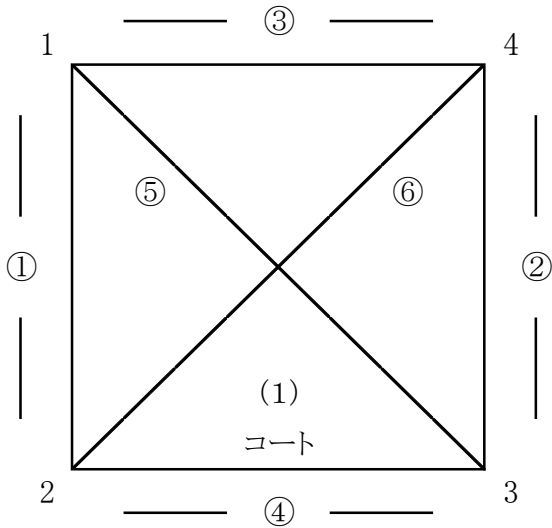

玖珠郡 由布市 佐伯市 竹田市

杵築市

国東市・東国東郡

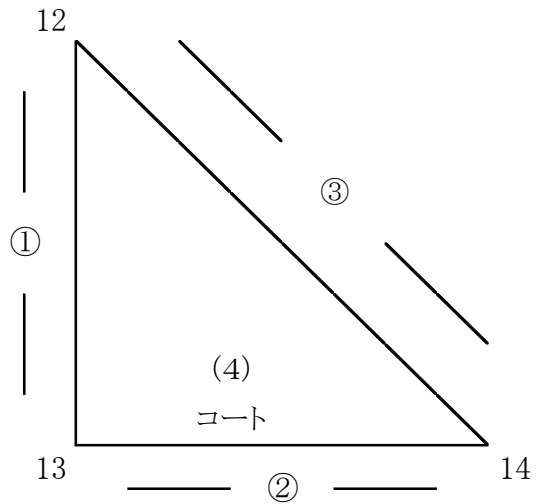
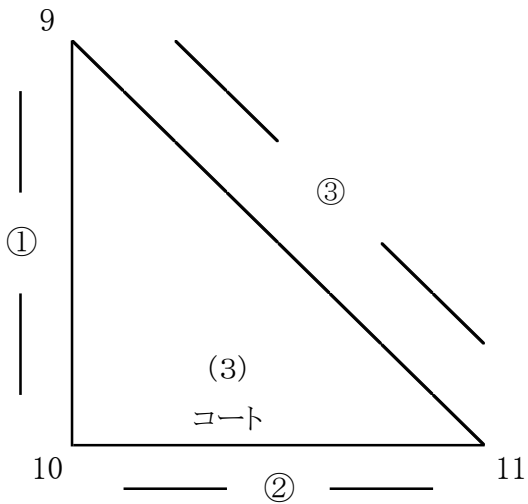

津久見市 豊後大野市 豊後高田市 日田市

3 1 ゴルフ

1 日 時 令和6年9月6日(金) 8:00スタート

2 会 場 久住高原ゴルフ倶楽部

(郡市対抗 16)

OUTコーススタート(各チーム1・2段目は70歳以上又は女子、3・4・5段目は55歳未満)

No.	TIME	チーム	NAME	チーム	NAME	チーム	NAME	チーム	NAME
1	8:00	1		2		3		4	
2	8:09	津		臼		豊		佐	
3	8:18	久		杵		後		伯	
4	8:27	見				大			
5	8:36	市		市		野		市	
6	8:45	5		6		7		8	
7	8:54	東国		豊		杵		中	
8	9:03	国東		後					
9	9:12	東市		高		築		津	
10	9:21	郡・		田		市		市	
11	9:30	S2		S4		9		10	
12	9:39	日		由		別		速	
13	9:48								
14	9:57	田		布		府		見	
15	10:06	市		市		市		郡	
16	10:15	S1		S3		11		12	
17	10:24	大		竹		宇		玖	
18	10:33								
19	10:42	分		田		佐		珠	
20	10:51	市		市		市		郡	

INコーススタート(55歳以上)

No.	TIME	チーム	NAME	チーム	NAME	チーム	NAME	チーム	NAME
21	8:00	1		2		3		4	
22	8:09	津		臼		豊		佐	
23	8:18	久		杵		後		伯	
24	8:27	見				大			
25	8:36	市		市		野		市	
26	8:45	5		6		7		8	
27	8:54	東国		豊		杵		中	
28	9:03	国東		後					
29	9:12	東市		高		築		津	
30	9:21	郡・		田		市		市	
31	9:30	S2		S4		9		10	
32	9:39	日		由		別		速	
33	9:48								
34	9:57	田		布		府		見	
35	10:06	市		市		市		郡	
36	10:15	S1		S3		11		12	
37	10:24	大		竹		宇		玖	
38	10:33								
39	10:42	分		田		佐		珠	
40	10:51	市		市		市		郡	

3 3 カヌー

- 1 日 時 令和6年 9月8日(日)
 監督会議 9月7日(土) 16:30
 開始式 9月8日(日) 9:00
 競技開始 9月8日(日) 9:30

2 場 所 山国川(中津市本耶馬溪町曾木) 特設カヌー場

郡市対抗(10)

発艇順		競技別個人得点										合計	順位	競技得点	
		スラローム				ワイルドウォーター				スプリント					
		男子		女子	男子		女子	男子	女子						
郡市内発艇順→	1	2	3	1	1	2	3	1	2	1	1				
1	臼杵市														
2	豊後大野市														
3	日田市														
4	宇佐市														
5	中津市														
6	豊後高田市														
7	大分市														
8	杵築市														
9	佐伯市														
10	別府市														

34 なぎなた

1 日時 令和6年 9月7日(土)
 役員会議 8:00~8:30
 監督会議 8:30~9:00
 審判会議 9:00~9:30
 開始式 10:00
 競技開始 10:15

2 会場 レゾナック武道スポーツセンター (道場1)

3 種目 (ア)演技競技 郡市対抗
 (イ)試合競技 オープン競技とし個人

郡市対抗 (5)

	1 大 分 市	2 速 見 郡	3 別 府 市	4 玖 珠 郡	5 由 布 市	勝 数	取得本数 —— 勝者数	順 位	競 技 得 点
1 大分市	—	—	—	—	—		—		
2 速見郡	—	—	—	—	—		—		
3 別府市	—	—	—	—	—		—		
4 玖珠郡	—	—	—	—	—		—		
5 由布市	—	—	—	—	—		—		

35 フェンシング(公開競技)

1 日時 令和6年 9月8日(日)

監督会議 9:00

審判会議 9:30

開始式 9:45

競技開始 10:00

2 会場 大分県立フェンシング場

3 種目 ①郡市対抗 フルレー団体

②個人戦 フルレー・エペ・サーブル

公開競技(男子4)

郡市名	No	1		2		3		4		チームV	総個人勝敗の差		総突・総被突の差	順位
		勝数	突数	勝数	突数	勝数	突数	勝数	突数		VI ()	TD・I()		
日田市	1	/		勝数	突数	勝数	突数	勝数	突数		VI ()	TD・I()		
										DI ()	TR・I()			
										差 ()	差 ()			
別府市	2	勝数	突数	/		勝数	突数	勝数	突数		VI ()	TD・I()		
										DI ()	TR・I()			
										差 ()	差 ()			
津久見市	3	勝数	突数	勝数	突数	/		勝数	突数		VI ()	TD・I()		
										DI ()	TR・I()			
										差 ()	差 ()			
大分市	4	勝数	突数	勝数	突数	勝数	突数	/			VI ()	TD・I()		
										DI ()	TR・I()			
										差 ()	差 ()			

公開競技(女子3)

郡市名	No	1		2		3		チームV	総個人勝敗の差		総突・総被突の差	順位
		勝数	突数	勝数	突数	勝数	突数		VI ()	TD・I()		
大分市	1	/		勝数	突数	勝数	突数		VI ()	TD・I()		
								DI ()	TR・I()			
								差 ()	差 ()			
別府市	2	勝数	突数	/		勝数	突数		VI ()	TD・I()		
								DI ()	TR・I()			
								差 ()	差 ()			
津久見市	3	勝数	突数	勝数	突数	/			VI ()	TD・I()		
								DI ()	TR・I()			
								差 ()	差 ()			

36 グラウンド・ゴルフ

1 日 時 令和6年9月7日(土) 予備日9月8日(日)
 受付 9:00~9:30
 監督&リーダー説明 9:40~9:50
 開始式 9:50
 競技開始 10:00

2 場 所 中津市ダイハツ九州スポーツパーク大貞芝生広場

郡 市 対 抗 (16)

※郡市名「くにさき」は「国東市・東国東郡」です。

郡市番号	郡市名	ラウンド			スコア 合計	順位	備考
		1R	2R	3R			
1	中 津 市						
2	豊 後 高 田 市						
3	宇 佐 市						
4	別 府 市						
5	杵 築 市						
6	速 見 郡						
7	く に さ き						
8	大 分 市						
9	由 布 市						
10	佐 伯 市						
11	津 久 見 市						
12	臼 杵 市						
13	竹 田 市						
14	豊 後 大 野 市						
15	日 田 市						
16	玖 珠 郡						

(注意)

- (1) 「実施要項」・「組合せ表」は8月下旬に、各チーム代表者あてに大分県G・G協会から送付します。
- (2) 第1ラウンド終了後は、10分間のトイレ休憩。第2ラウンド終了後は30分間の休憩時間をとります。
- (3) ゲーム中は、選手以外のコースの立ち入りを禁止する。
- (4) 各ラウンド開始時刻はゲームの進行により多少早くなることも予想されるので、ご注意ください。

※コース主任 赤・・・伊藤 裕史 青・・・佐藤 止 黄・・・甲斐 弘美

グラウンド・ゴルフ競技

※郡市名「くにさき」は「国東市・東国東郡」です。

赤 コース	No.1 ホールポスト			No.2 ホールポスト			No.3 ホールポスト			No.4 ホールポスト			
	ID	打順	氏名	郡市	ID	打順	氏名	郡市	ID	打順	氏名	郡市	
		1		臼杵市		1		速見郡		1		別府市	
		2		別府市		2		玖珠郡		2		中津市	
		3		佐伯市		3		宇佐市		3		杵築市	
		4		由布市		4		津久見市		4		津久見市	
		5		豊後高田市		5		くにさき		5		日田市	
		6		大分市		6				6			
		No.5 ホールポスト			No.6 ホールポスト			No.7 ホールポスト			No.8 ホールポスト		
	ID	打順	氏名	郡市	ID	打順	氏名	郡市	ID	打順	氏名	郡市	
		1		豊後高田市		1		津久見市		1		竹田市	
		2		豊後大野市		2		由布市		2		くにさき	
	3		日田市		3		別府市		3		佐伯市		
	4		速見郡		4		大分市		4		宇佐市		
	5		玖珠郡		5		中津市		5		臼杵市		
	6				6		杵築市		6				

青 コース	No.1 ホールポスト			No.2 ホールポスト			No.3 ホールポスト			No.4 ホールポスト			
	ID	打順	氏名	郡市	ID	打順	氏名	郡市	ID	打順	氏名	郡市	
		1		杵築市		1		竹田市		1		豊後大野市	
		2		速見郡		2		臼杵市		2		速見郡	
		3		豊後大野市		3		別府市		3		玖珠郡	
		4		日田市		4		佐伯市		4		くにさき	
		5		大分市		5		由布市		5		大分市	
		6				6		豊後高田市		6			
		No.5 ホールポスト			No.6 ホールポスト			No.7 ホールポスト			No.8 ホールポスト		
	ID	打順	氏名	郡市	ID	打順	氏名	郡市	ID	打順	氏名	郡市	
		1		くにさき		1		玖珠郡		1		中津市	
		2		佐伯市		2		豊後高田市		2		別府市	
	3		宇佐市		3		豊後大野市		3		由布市		
	4		竹田市		4		日田市		4		大分市		
	5		臼杵市		5		速見郡		5		杵築市		
	6		津久見市		6				6				

黄 コース	No.1 ホールポスト			No.2 ホールポスト			No.3 ホールポスト			No.4 ホールポスト			
	ID	打順	氏名	郡市	ID	打順	氏名	郡市	ID	打順	氏名	郡市	
		1		玖珠郡		1		中津市		1		宇佐市	
		2		竹田市		2		杵築市		2		竹田市	
		3		中津市		3		津久見市		3		臼杵市	
		4		宇佐市		4		豊後大野市		4		佐伯市	
		5		くにさき		5		日田市		5		由布市	
		6				6				6		豊後高田市	
		No.5 ホールポスト			No.6 ホールポスト			No.7 ホールポスト			No.8 ホールポスト		
	ID	打順	氏名	郡市	ID	打順	氏名	郡市	ID	打順	氏名	郡市	
		1		大分市		1		臼杵市		1		速見郡	
		2		由布市		2		くにさき		2		豊後高田市	
	3		別府市		3		佐伯市		3		日田市		
	4		中津市		4		宇佐市		4		豊後大野市		
	5		杵築市		5		竹田市		5		玖珠郡		
	6				6				6		津久見市		

37 網 引

- 1 日 時 令和6年 9月1日(日)
 受付・計量 8:30
 監督会議 9:10
 開 始 式 10:00
 競技開始 10:20

2 会 場 宇佐市立安心院中学校体育館

郡 市 対 抗 (10)

【一般男子ライトミドル級】 (9)

予選リーグ戦

(A組)

郡市名		1	2	3	4	5	勝	負	順位
1	佐 伯 市	/							
2	日 田 市		/						
3	豊 後 高 田 市			/					
4	豊 後 大 野 市				/				
5	宇 佐 市					/			

(B組)

郡市名		6	7	8	9	勝	負	順位
6	竹 田 市	/						
7	大 分 市		/					
8	速 見 郡			/				
9	中 津 市				/			

【順位決定リーグ戦】

1～2位 決定リーグ戦

郡市名		A1	B1	勝	負	順位	得点
A1		/					
B1			/				

3～4位 決定リーグ戦

郡市名		A2	B2	勝	負	順位	得点
A2		/					
B2			/				

5～6位 決定リーグ戦

郡市名		A3	B3	勝	負	順位	得点
A3		/					
B3			/				

7～9位 決定リーグ戦

郡市名		A4	B4	A5	勝	負	順位	得点
A4		/						
B4			/					
A5				/				

【一般女子フェザー級】 (2)

予選リーグ戦

郡市名	1	2	勝	負	順位
1 豊後大野市					
2 佐伯市					

<順位決定リーグ戦> 1～2位 決定リーグ戦

郡市名	予1	予2	勝	負	順位	得点
予1						
予2						

【一般男女混合ライト級】 (6)

予選リーグ戦

(A組)

郡市名	1	2	3	勝	負	順位
1 別府市						
2 豊後大野市						
3 速見郡						

(B組)

郡市名	4	5	6	勝	負	順位
4 佐伯市						
5 豊後高田市						
6 竹田市						

順位決定リーグ戦

1～2位 決定リーグ戦

郡市名	A1	B1	勝	負	順位	得点
A1						
B1						

3～4位 決定リーグ戦

郡市名	A2	B2	勝	負	順位	得点
A2						
B2						

5～6位 決定リーグ戦

郡市名	A3	B3	勝	負	順位	得点
A3						
B3						

郡市名	中津市	豊後高田市	宇佐市	別府市	速見郡	大分市	佐伯市	竹田市	豊後大野市	日田市
男子得点										
女子得点										
混合得点										
総合得点										
対抗得点										
エントリー数										
順位										

29 スキー（郡市対抗）

（ 中 止 ）

32 レスリング

（ 中 止 ）

40 ボクシング

（ 中 止 ）

41 スケート（公開競技）

- 1 日 時 令和6年3月2日(土)実施済
- 2 会 場 スポガ久留米(ガーデンアイスアリーナ)
- 3 種 目 男子 500m、1000m

42 アイスホッケー

（ 中 止 ）

43 馬術（公開競技）

- 1 日 時 令和6年9月7日(土) 監督会議 9:30～（審判棟）
競技開始 15:00～
- 2 会 場 恵藤建設馬術場(三重馬術場)
- 3 種 目 低障害B・小障害C・小障害A

44 武術太極拳

1 日 時 令和6年 9月8日(日)
 会場設営 8:30
 開始式 9:30
 競技開始 10:00

2 会 場 大分県立芸術緑丘高等学校体育館

郡市対抗 (8)

【個人総合太極拳】(7)

郡 市 名				選 手 名		
男 子 (4)						
1	A	由布市	B	豊後大野市	A	B
2	A	別府市	B	大分市	A	B
女 子 (7)						
1	A	由布市	B	別府市	A	B
2	A	豊後大野市	B	臼杵市	A	B
3	A	佐伯市	B	竹田市	A	B
4	A	大分市	B		A	B

【ペア24式太極拳】(7)

郡 市 名	選 手 名	音 楽
1 由布市		
2 豊後大野市		
3 臼杵市		
4 大分市		
5 竹田市		
6 佐伯市		
7 別府市		

【団体種目】 (8)

郡 市 名	選 手 名	音 楽	人 数
1 由布市			
2 臼杵市			
3 大分市			
4 佐伯市			
5 別府市			
6 日田市			
7 竹田市			
8 豊後大野市			

【郡市別得点表】

	個人総合 男子		個人総合 女子		ペア24式		団体		総合順位	郡市得点
	点数	順位	点数	順位	点数	順位	点数	順位		
別府市										
大分市										
由布市										
佐伯市										
臼杵市										
竹田市										
豊後大野市										
日田市										

6 過去大会成績一覽表

総合順位 () 躍進順位 [] 敢闘順位

	下 毛 郡	中 津 市	宇 佐 郡	宇 佐 市	西 国 東 郡	豊 後 高 田 市	東 国 東 郡	杵 築 市	速 見 郡	別 府 市	大 分 市	大 分 郡	北 海 部 郡	臼 杵 市	津 久 見 市	南 海 部 郡	佐 伯 市	大 野 郡	竹 田 市	直 入 郡	玖 珠 郡	日 田 市	日 田 郡
1回 昭和23年度	-	2	9	-	7	-	11	-	6	1	4	10	3	-	-	-	8	12	-	11	14	5	15
2回 昭和24年度	17	4	8	-	11	-	9	-	6	2	1	10	2	-	-	14	7	12	-	13	16	5	15
3回 昭和25年度	17	9	4	-	15	-	13	-	7	2	1	10	5	3	-	14	8	11	-	12	18	6	16
4回 昭和26年度	17	5	8	-	15	-	13	-	9	2	1	11	4	12	6	10	3	16	-	14	19	7	17
5回 昭和27年度	18	3	7	-	17	-	12	-	19	2	9	1	8	11	5	10	4	14	-	15	16	6	13
6回 昭和28年度	15	7	8	-	14	-	13	-	17	1	2	12	6	9	3	11	4	11	-	18	19	5	16
7回 昭和29年度	18 (15)	5 (8)	8 (16)	- ()	11 (9)	- ()	19 (20)	- ()	17 (17)	3 (12)	1 (10)	16 (21)	10 (7)	9 (6)	5 (2)	13 (14)	4 (3)	14 (19)	13 (5)	21 (19)	20 (15)	2 (4)	18 (13)
8回 昭和30年度	18 (15)	2 (2)	5 (10)	- ()	22 (22)	15 (12)	10 (14)	9 (5)	17 (16)	1 (6)	3 (9)	19 (20)	12 (13)	8 (8)	6 (1)	16 (17)	7 (4)	14 (18)	11 (7)	23 (23)	20 (19)	4 (3)	21 (21)
9回 昭和31年度	19 (14)	6 (11)	11 (20)	- ()	23 (19)	9 (1)	16 (21)	12 (4)	17 (13)	3 (16)	1 (15)	14 (22)	7 (5)	2 (3)	5 (2)	21 (23)	8 (6)	10 (18)	13 (8)	22 (10)	15 (17)	4 (9)	20 (12)
10回 昭和32年度	15 (11)	3 (9)	5 (15)	- ()	20 (12)	12 (3)	17 (19)	14 (6)	13 (8)	1 (14)	2 (16)	16 (22)	4 (4)	7 (5)	6 (1)	22 (23)	10 (7)	11 (20)	9 (2)	23 (21)	18 (18)	8 (17)	21 (13)
11回 昭和33年度	13 (9)	8 (12)	9 (19)	- ()	21 (14)	17 (7)	15 (18)	18 (8)	12 (11)	4 (13)	1 (15)	11 (20)	7 (5)	5 (4)	6 (1)	19 (21)	2 (3)	14 (23)	16 (10)	22 (17)	20 (16)	3 (6)	23 (22)
12回 昭和34年度	19 (12)	7 (10)	10 (22)	- ()	23 (17)	15 (6)	16 (18)	14 (5)	17 (11)	1 (13)	3 (14)	11 (23)	6 (7)	5 (3)	6 (1)	18 (21)	2 (2)	9 (19)	12 (9)	21 (15)	20 (16)	4 (8)	22 (18)
13回 昭和35年度	19 (13)	4 (11)	9 (19)	- ()	22 (15)	15 (10)	20 (22)	14 (3)	10 (4)	2 (12)	1 (14)	12 (20)	8 (6)	4 (1)	8 (2)	18 (21)	7 (8)	13 (22)	11 (5)	23 (17)	16 (16)	3 (7)	21 (18)
14回 昭和36年度	14 (9)	6 (10)	7 (15)	- ()	22 (12)	11 (4)	19 (21)	10 (2)	15 (11)	2 (16)	1 (18)	20 (23)	9 (8)	5 (3)	8 (1)	18 (20)	4 (6)	13 (22)	17 (13)	21 (14)	16 (17)	3 (7)	29 (19)
15回 昭和37年度	19 (13)	7 (10)	9 (19)	- ()	23 (15)	10 (2)	18 (20)	17 (8)	14 (9)	3 (18)	1 (17)	15 (21)	8 (6)	6 (4)	5 (1)	20 (23)	4 (5)	12 (22)	16 (11)	22 (12)	13 (14)	2 (6)	21 (16)
16回 昭和38年度	13 (14) [12]	6 (7) [10]	8 (15) [3]	- () []	21 (17) [6]	11 (6) [5]	18 (22) [20]	15 (8) [16]	10 (9) [4]	4 (11) [18]	1 (13) [2]	14 (12) [22]	9 (2) [15]	7 (5) [17]	3 (1) [1]	17 (21) [14]	5 (3) [13]	13 (20) [19]	12 (18) [8]	22 (19) [17]	18 (4) [21]	2 (9) [9]	20 (16) [7]
17回 昭和39年度	17 (16) [12]	4 (6) [3]	7 (14) [9]	- () []	20 (18) [4]	10 (4) [8]	19 (19) [17]	13 (8) [10]	11 (9) [10]	3 (13) [5]	1 (15) [20]	15 (11) [11]	6 (7) [21]	9 (2) [13]	5 (1) [2]	16 (20) [14]	8 (5) [19]	18 (21) [16]	14 (11) [6]	21 (17) [12]	12 (12) [6]	2 (3) [2]	22 (18) [18]
18回 昭和40年度	18 (12) [12]	3 (5) [4]	8 (15) [15]	- () []	21 (19) [22]	10 (6) [11]	16 (18) [9]	13 (8) [1]	12 (11) [18]	4 (10) [10]	1 (14) [6]	17 (16) [21]	9 (2) [13]	7 (4) [16]	5 (1) [5]	19 (22) [14]	6 (7) [19]	15 (20) [14]	14 (9) [7]	21 (13) [20]	11 (13) [3]	2 (3) [8]	20 (21) [2]
19回 昭和41年度	13 (1) [7]	4 (5) [7]	13 (15) [6]	- () []	22 (19) [22]	10 (4) [8]	18 (20) [8]	16 (8) [16]	14 (9) [17]	2 (16) [2]	1 (17) [7]	12 (14) [17]	9 (2) [19]	8 (6) [12]	5 (1) [2]	19 (21) [12]	7 (7) [14]	15 (18) [11]	17 (10) [15]	21 (17) [20]	11 (12) [4]	3 (3) [9]	20 (22) [21]
20回 昭和42年度	20 (13) [17]	6 (7) [9]	19 (9) []	11 (14) []	23 (23) [21]	10 (4) [9]	16 (20) [6]	17 (8) [16]	13 (11) [12]	3 (12) [3]	1 (15) [10]	14 (18) [13]	8 (2) [15]	7 (6) [20]	4 (1) [11]	18 (22) [7]	5 (5) [5]	9 (17) [2]	12 (10) [4]	22 (21) [19]	15 (16) [18]	2 (3) [8]	21 (19) [1]
21回 昭和43年度	11 (8) [3]	4 (6) [10]	10 (5) [5]	5 (11) [4]	19 (16) [1]	7 (1) [2]	21 (23) []	15 (12) []	17 (15) []	3 (12) [12]	1 (17) [13]	20 (22) []	14 (7) []	9 (10) []	6 (2) []	16 (21) [9]	8 (4) []	13 (18) [8]	12 (9) [7]	22 (14) [6]	18 (19) []	2 (5) []	23 (20) [11]
22回 昭和44年度	17 (11) [8]	3 (14) [5]	15 (21) [2]	8 (18) [19]	23 (23) [23]	14 (5) [20]	19 (21) [18]	16 (10) [9]	13 (14) [7]	2 (12) [6]	1 (16) [14]	20 (18) [21]	7 (2) [11]	9 (7) [16]	5 (1) [15]	18 (22) [12]	6 (6) [10]	11 (17) [4]	10 (8) [1]	22 (19) [22]	12 (15) [3]	4 (4) [17]	21 (20) [13]
23回 昭和45年度	12 (6) [11]	4 (14) [5]	14 (21) [9]	8 (18) [12]	23 (23) [22]	16 (5) [7]	17 (15) [21]	15 (8) [13]	13 (14) [14]	3 (16) [13]	1 (9) []	20 (19) [18]	9 (11) [1]	7 (4) [3]	5 (17) [20]	18 (10) [2]	6 (12) [6]	10 (7) [16]	11 (1) [8]	22 (20) [15]	19 (13) [17]	2 (3) [4]	21 (19) [19]
24回 昭和46年度	17 (17) [11]	3 (10) [6]	22 (23) [15]	7 (4) [8]	23 (11) [23]	10 (12) [2]	18 (7) [22]	16 (11) [13]	9 (6) [14]	4 (18) [16]	1 (18) [19]	21 (15) [17]	13 (21) [4]	8 (9) [5]	6 (1) [21]	15 (9) [3]	2 (3) []	11 (16) [10]	12 (13) [10]	19 (20) [12]	20 (19) [5]	5 (1) [7]	14 (1) [4]
25回 昭和47年度	17 (14) [13]	5 (16) [11]	21 (20) [14]	3 (5) [8]	23 (22) [23]	18 (21) [9]	11 (3) [17]	20 (19) [16]	15 (11) [15]	6 (21) [19]	1 (22) [20]	19 (13) [3]	13 (15) [6]	9 (9) [2]	8 (18) [21]	16 (7) [2]	4 (10) [7]	10 (6) [18]	14 (17) [10]	22 (4) [12]	7 (1) [5]	2 (8) [1]	12 (2) [4]
26回 昭和48年度	18 (18) [14]	3 (12) [7]	19 (19) [13]	10 (17) [12]	23 (23) [23]	16 (21) [6]	5 (1) [10]	15 (5) [9]	14 (6) [11]	4 (16) [18]	1 (11) [21]	21 (10) [22]	3 (14) [2]	6 (7) [4]	11 (20) [1]	12 (3) [19]	7 (15) [8]	9 (4) [20]	11 (22) [16]	22 (9) [17]	8 (2) [5]	2 (8) [3]	20 (13) [15]
27回 昭和49年度	22 (23) [18]	6 (22) [14]	15 (4) [7]	8 (19) [15]	23 (3) [23]	19 (20) [8]	9 (7) [16]	14 (7) [9]	17 (18) [12]	2 (6) [17]	1 (12) [20]	21 (15) [2]	11 (12) [3]	7 (11) [5]	5 (14) [18]	13 (5) [6]	4 (9) [6]	12 (21) [22]	16 (10) [12]	18 (1) [8]	10 (8) [16]	3 (13) [4]	20 (16) [7]
28回 昭和50年度	19 (15) [13]	6 (16) [9]	21 (21) [10]	8 (19) [11]	23 (2) [23]	12 (3) [2]	10 (7) [17]	17 (17) [14]	16 (18) [15]	4 (14) [19]	1 (13) [21]	18 (6) [20]	11 (11) [1]	7 (5) [5]	3 (4) [2]	9 (1) [19]	5 (10) [4]	13 (20) [21]	20 (23) [11]	20 (12) [6]	14 (22) [10]	2 (9) [3]	15 (8) [13]

29回 昭和51年度	15 (3) [9]	4 (5) [7]	19 (17) [13]	8 (16) [15]	21 (19) [21]	12 (2) [2]	10 (12) [16]	台風被害のため不参加	2 (1) [12]	1 (11) [20]	17 (4) [18]	13 (15) [5]	7 (14) [6]	6 (9) [17]	11 (6) [17]	5 (10) [4]	9 (7) [19]	16 (13) [8]	20 (21) [11]	14 (18) [14]	3 (8) [3]	18 (20) [10]	
30回 昭和52年度	20 (18) [15]	8 (21) [14]	22 (23) [17]	5 (7) [13]	23 (1) [22]	18 (2) [12]	15 (22) [19]	12 (4) [8]	14 (9) [10]	2 (5) [15]	1 (11) [23]	17 (3) [16]	9 (6) [2]	6 (8) [3]	7 (14) [1]	16 (10) [7]	4 (13) [21]	10 (15) [11]	19 (17) [9]	21 (19) [12]	13 (16) [5]	3 (2) [4]	11 (2) [4]
31回 昭和53年度	19 (9) [19]	5 (5) [10]	21 (17) [9]	9 (18) [17]	23 (1) [23]	14 (4) [3]	8 (3) [12]	13 (8) [6]	17 (20) [16]	3 (14) [19]	1 (11) [22]	15 (2) [18]	18 (7) [2]	7 (10) [1]	6 (13) [20]	10 (6) [5]	4 (19) [21]	11 (12) [8]	16 (15) [13]	22 (16) [11]	12 (16) [4]	2 (15) [4]	20 (21) [14]
32回 昭和54年度	17 (5) [15]	4 (9) [12]	21 (10) [9]	6 (14) [18]	23 (1) [21]	10 (6) [1]	12 (19) [19]	18 (16) [10]	8 (3) [11]	1 (8) [13]	2 (17) [23]	13 (4) [17]	20 (23) [6]	11 (20) [7]	6 (22) [3]	16 (18) [20]	5 (12) [8]	19 (20) [22]	9 (2) [2]	22 (14) [14]	15 (11) [16]	3 (13) [5]	14 (7) [4]
33回 昭和55年度	12 (1) [8]	4 (10) [12]	22 (14) [14]	8 (7) [13]	23 (14) [22]	19 (22) [10]	11 (9) [18]	9 (3) [3]	18 (19) [15]	2 (5) [17]	1 (6) [23]	17 (13) [19]	16 (4) [5]	7 (8) [2]	6 (20) [1]	15 (12) [20]	5 (15) [7]	13 (15) [21]	10 (2) [4]	21 (16) [6]	14 (9) [11]	3 (16) [6]	20 (23) [16]
34回 昭和56年度	19 (12) [10]	6 (14) [14]	21 (3) [9]	8 (10) [15]	23 (23) [23]	15 (17) [7]	16 (22) [20]	9 (2) [4]	17 (20) [18]	2 (8) [16]	1 (9) [22]	13 (4) [17]	11 (7) [3]	5 (5) [2]	7 (19) [1]	12 (13) [19]	3 (1) [8]	18 (21) [21]	14 (26) [5]	22 (16) [12]	10 (6) [13]	4 (18) [6]	20 (15) [10]
35回 昭和57年度	19 (12) [10]	4 (13) [11]	21 (21) [12]	9 (19) [19]	23 (17) [22]	14 (4) [4]	11 (8) [16]	12 (6) [3]	15 (10) [15]	2 (11) [17]	1 (5) [23]	13 (3) [14]	17 (15) [5]	5 (7) [2]	6 (9) [1]	18 (18) [20]	7 (20) [9]	10 (2) [21]	16 (14) [6]	22 (22) [13]	8 (1) [8]	3 (16) [7]	20 (23) [18]
36回 昭和58年度	15 (2) [8]	4 (7) [12]	21 (12) [11]	9 (16) [16]	23 (10) [22]	16 (18) [7]	8 (3) [15]	11 (9) [5]	20 (23) [18]	2 (13) [17]	1 (8) [23]	17 (20) [19]	12 (1) [2]	7 (17) [3]	6 (11) [1]	19 (22) [21]	5 (21) [9]	10 (4) [20]	13 (6) [3]	22 (19) [14]	14 (14) [6]	3 (15) [5]	18 (5) [10]
37回 昭和59年度	20 (23) [14]	5 (17) [12]	9 (9) [11]	15 (15) [15]	23 (1) [21]	14 (10) [4]	13 (18) [17]	10 (6) [2]	19 (20) [16]	2 (22) [19]	1 (4) [23]	17 (13) [18]	16 (21) [5]	7 (12) [6]	6 (7) [1]	15 (4) [20]	4 (11) [7]	12 (5) [22]	11 (8) [3]	22 (14) [12]	8 (2) [10]	3 (16) [9]	18 (3) [8]
38回 昭和60年度	16 (11) [9]	4 (12) [13]	20 (2) [8]	13 (21) [18]	23 (17) [22]	12 (4) [5]	15 (8) [19]	9 (9) [2]	2 (1) [11]	1 (16) [15]	2 (15) [23]	14 (10) [16]	21 (23) [17]	6 (8) [4]	5 (19) [1]	17 (14) [20]	7 (7) [10]	11 (20) [24]	10 (6) [3]	22 (3) [12]	18 (22) [14]	3 (5) [7]	19 (3) [6]
39回 昭和61年度	17 (19) [12]	4 (9) [12]	21 (10) [11]	8 (15) [17]	23 (23) [23]	11 (3) [3]	13 (11) [6]	9 (4) [14]	14 (13) [19]	2 (12) [22]	1 (2) [16]	12 (21) [15]	22 (8) [4]	6 (16) [1]	7 (15) [20]	15 (18) [7]	5 (22) [21]	18 (20) [9]	16 (1) [6]	20 (7) [10]	10 (14) [8]	3 (17) [5]	19 (15) [10]
40回 昭和62年度	16 (4) [6]	4 (12) [12]	21 (14) [11]	8 (3) [16]	23 (23) [23]	15 (17) [3]	10 (18) [11]	14 (19) [5]	13 (2) [13]	2 (9) [19]	1 (8) [22]	9 (1) [14]	20 (5) [15]	6 (16) [2]	7 (20) [1]	19 (6) [20]	5 (10) [8]	12 (18) [20]	17 (22) [17]	22 (15) [10]	11 (7) [7]	3 (13) [4]	18 (13) [4]
41回 昭和63年度	13 (1) [3]	5 (13) [14]	20 (12) [11]	9 (15) [17]	23 (20) [22]	15 (17) [4]	8 (2) [12]	12 (18) [5]	11 (3) [13]	2 (11) [19]	1 (10) [23]	10 (5) [15]	21 (23) [18]	7 (16) [6]	6 (8) [1]	14 (4) [20]	4 (7) [7]	16 (19) [21]	9 (21) [10]	22 (9) [8]	18 (22) [16]	3 (14) [3]	17 (6) [2]
42回 平成元年度	17 (11) [6]	4 (13) [12]	21 (17) [11]	9 (5) [15]	23 (1) [21]	10 (4) [1]	12 (15) [3]	11 (10) [10]	8 (3) [9]	2 (18) [23]	1 (8) [23]	10 (5) [19]	21 (22) [17]	7 (19) [7]	6 (20) [2]	14 (7) [20]	5 (12) [8]	15 (16) [22]	19 (23) [14]	20 (2) [4]	13 (18) [13]	3 (14) [9]	18 (6) [5]
43回 平成2年度	17 (11) [5]	3 (6) [10]	20 (12) [11]	8 (4) [15]	22 (1) [21]	16 (10) [3]	11 (17) [2]	12 (8) [12]	10 (15) [20]	2 (13) [23]	1 (13) [19]	18 (21) [13]	19 (3) [4]	7 (14) [1]	6 (9) [17]	9 (2) [9]	5 (19) [22]	13 (5) [6]	15 (22) [14]	23 (16) [18]	14 (18) [7]	4 (21) [7]	21 (23) [8]
44回 平成3年度	14 (4) [2]	4 (9) [12]	20 (10) [9]	8 (7) [17]	23 (1) [20]	17 (23) [5]	11 (16) [18]	16 (22) [6]	9 (6) [11]	2 (19) [21]	1 (18) [23]	10 (3) [16]	21 (14) [13]	7 (11) [3]	6 (13) [19]	15 (8) [10]	5 (17) [19]	13 (2) [10]	18 (15) [22]	22 (5) [15]	12 (12) [7]	3 (5) [8]	19 (20) [4]
45回 平成4年度	18 (22) [9]	3 (8) [12]	22 (23) [18]	9 (17) [19]	21 (2) [17]	13 (4) [2]	10 (15) [11]	15 (7) [4]	8 (10) [20]	2 (16) [23]	1 (12) [16]	14 (12) [3]	17 (1) [5]	6 (14) [20]	7 (19) [1]	16 (6) [21]	4 (3) [7]	11 (9) [22]	19 (8) [13]	23 (21) [11]	12 (5) [14]	5 (18) [14]	20 (13) [6]
46回 平成5年度	15 (5) [4]	3 (9) [10]	22 (23) [16]	8 (11) [22]	23 (22) [2]	14 (7) [15]	12 (13) [8]	16 (19) [13]	10 (16) [19]	2 (12) [23]	1 (18) [14]	9 (1) [11]	19 (14) [3]	6 (8) [1]	7 (15) [17]	13 (6) [5]	5 (10) [2]	10 (2) [3]	17 (3) [8]	21 (4) [13]	18 (17) [18]	4 (20) [12]	20 (9) [9]
47回 平成6年度	14 B-7 (2)	3 A-3 (6)	22 C-7 (19)	8 B-1 (20)	23 C-8 (8)	18 B-8 (23)	10 B-3 (14)	15 C-1 (12)	8 B-6 (21)	2 A-2 (18)	1 A-1 (16)	12 B-5 (9)	19 C-4 (1)	6 A-6 (3)	7 A-7 (11)	11 B-4 (5)	5 A-5 (4)	9 B-2 (7)	17 C-3 (10)	21 C-6 (15)	16 C-2 (17)	4 A-4 (13)	20 C-5 (22)
48回 平成7年度	18 B-8 (21)	3 A-3 (4)	20 C-5 (1)	7 B-1 (17)	23 C-8 (23)	16 C-2 (8)	9 B-3 (11)	15 B-7 (10)	8 B-2 (15)	2 A-2 (20)	1 A-1 (19)	12 B-6 (9)	19 C-4 (6)	6 A-6 (5)	13 A-7 (22)	10 B-4 (2)	5 A-5 (14)	11 B-5 (12)	17 C-3 (3)	22 C-7 (16)	14 C-1 (7)	4 A-4 (13)	21 C-6 (18)
49回 平成8年度	17 C-2 (15)	4 A-4 (19)	21 C-6 (3)	9 A-7 (4)	23 C-8 (21)	13 C-1 (4)	11 B-4 (5)	14 B-6 (7)	7 B-2 (2)	2 A-2 (11)	1 A-1 (6)	15 B-7 (22)	19 C-4 (12)	8 A-6 (20)	6 B-1 (10)	10 B-3 (1)	5 A-5 (18)	12 B-5 (8)	18 C-3 (16)	22 C-7 (23)	16 B-8 (17)	3 A-3 (14)	20 C-5 (13)
50回 平成9年度	18 C-2 (22)	3 A-3 (14)	22 C-7 (18)	11 B-5 (18)	23 C-8 (1)	14 B-8 (11)	12 B-6 (17)	13 B-7 (5)	16 A-7 (23)	2 A-2 (9)	1 A-1 (13)	9 B-3 (3)	20 C-5 (21)	6 B-1 (15)	7 A-6 (4)	10 B-4 (7)	4 A-4 (7)	8 B-2 (6)	17 C-2 (12)	21 C-6 (8)	15 C-1 (10)	5 A-5 (16)	19 C-4 (2)
51回 平成10年度	16 C-2 (12)	3 A-3 (16)	23 C-8 (5)	8 B-1 (2)	22 C-7 (21)	18 B-8 (15)	13 B-5 (17)	15 B-7 (15)	6 C-1 (1)	2 A-2 (10)	1 A-1 (9)	10 B-3 (6)	19 C-4 (7)	5 A-5 (11)	11 A-7 (19)	12 B-4 (13)	7 A-6 (22)	9 B-2 (8)	17 C-3 (4)	21 C-6 (18)	14 B-6 (3)	4 A-4 (14)	20 C-5 (20)
52回 平成11年度	17 C-2 (18)	4 A-4 (19)	21 C-6 (1)	10 B-2 (6)	22 C-8 (16)	16 C-4 (23)	14 B-7 (20)	9 B-6 (9)	12 A-7 (12)	2 A-2 (13)	1 A-1 (11)	10 B-4 (5)	18 C-3 (10)	8 A-6 (21)	9 B-3 (14)	12 B-5 (15)	3 A-3 (8)	6 B-1 (3)	14 C-1 (7)	22 C-7 (4)	16 B-8 (17)	5 A-5 (22)	20 C-5 (7)
53回 平成12年度	15 C-1 (3)	4 A-4 (11)	21 C-6 (6)	10 A-7 (16)	22 C-7 (13)	16 C-2 (7)	14 B-7 (21)	9 B-3 (2)	7 B-2 (5)	2 A-2 (12)	1 A-1 (15)	11 B-4 (10)	20 C-5 (22)	6 B-1 (8)	7 B-5 (20)	13 B-6 (19)	5 A-5 (18)	8 A-6 (14)	18 B-8 (9)	23 C-8 (23)	17 C-3 (17)	3 A-3 (4)	19 C-4 (1)
54回 平成13年度	17 B-8 (11)	4 A-4 (20)	21 C-6 (9)	9 B-3 (15)	23 C-8 (14)	15 C-1 (5)	14 B-7 (12)	11 B-4 (2)	10 A-7 (10)	3 A-3 (22)	1 A-1 (8)	7 B-1 (3)	20 C-5 (21)	6 A-6 (13)	8 B-6 (7)	13 B-6 (16)	5 A-5 (17)	12 B-5 (18)	18 C-3 (23)	22 C-7 (4)	16 C-2 (19)	2 A-2 (1)	19 C-4 (6)
55回 平成14年度	15 C-1 (5)	4 A-4 (9)	21 C-6 (7)	7 B-1 (3)	23 C-8 (16)	17 B-8 (2)	10 B-4 (2)	11 B-5 (6)	9 B-3 (8)	2 A-2 (18)	1 A-1 (21)	12 A-7 (19)	20 C-5 (20)	6 A-6 (4)	8 B-2 (1)	13 B-6 (13)	5 A-5 (11)	14 B-7 (22)	18 C-3 (23)	22 C-7 (14)	16 C-2 (15)	3 A-3 (10)	19 C-4 (17)
56回 平成15年度	16 B-8 (12)	3 A-3 (9)	22 C-7 (19)	11 A-7 (21)	23 C-8 (16)	18 C-3 (2)	8 B-2 (11)	9 B-3 (3)	10 B-4 (11)	2 A-2 (14)	1 A-1 (6)	12 B-5 (13)	20 C-5 (22)	6 A-6 (10)	7 B-1 (5)	13 B-6 (7)	5 A-5 (4)	14 B-7 (18)	15 C-1 (1)	21 C-6 (15)	17 C-2 (20)	4 A-4 (17)	19 C-4 (8)
57回 平成16年度	16 C-2 (2)	4 A-4 (10)	22 C-7 (21)	9 B-3 (14)	23 C-8 (8)	17 C-3 (15)	11 B-5 (7)	12 B-6 (17)	10 B-4 (13)	2 A-2 (9)	1 A-1 (12)	8 B-2 (5)	19 C-4 (20)	6 A-6 (16)	14 A-7 (19)	13 B-7 (11)	3 A-3 (3)	7 B-1 (4)	18 B-8 (23)	21 C-6 (6)	15 C-1 (1)	5 A-5 (18)	20 C-5 (22)

58回大会は、市町村合併により総合順位のみ実施

郡市名		中津市	豊後高田市	宇佐市	別府市	杵築市	速見郡	東国東郡	大分市	大分郡	佐伯市	津久見市	臼杵市	竹田市	豊後大野市	日田市	玖珠郡
年度	58回	3	12	8	2	7	14	11	1	10	5	9	6	16	15	4	13

59回大会は、市町村合併により総合順位及び部別順位のみ実施

郡市名		中津市	豊後高田市	宇佐市	別府市	杵築市	速見郡	東国東郡・東市	大分市	由布市	佐伯市	津久見市	臼杵市	竹田市	豊後大野市	日田市	玖珠郡
年度	59回	5 A-5	15 C-5	7 B-2	2 A-2	8 B-3	11 C-1	10 B-5	1 A-1	9 B-4	3 A-3	12 C-2	6 B-1	14 C-4	13 C-3	4 A-4	16 C-6
平成18年度	60回	4 A-4 (10)	13 C-3 (4)	7 B-2 (8)	2 A-2 (9)	8 B-3 (16)	11 C-1 (3)	9 B-4 (1)	1 A-1 (2)	10 B-5 (13)	5 A-5 (15)	12 C-2 (12)	6 B-1 (14)	16 C-6 (5)	14 C-4 (11)	3 A-3 (6)	15 C-5 (7)
平成19年度	61回	3 A-3 (7)	14 C-4 (3)	8 B-3 (9)	2 A-2 (5)	7 B-2 (1)	10 C-1 (13)	11 B-5 (15)	1 A-1	9 B-4 (4)	4 A-4 (6)	12 C-2 (12)	6 B-1 (14)	13 C-3 (3)	15 C-5 (10)	5 A-5 (11)	16 C-6 (8)
平成20年度	62回	4 A-4 (12)	15 C-5 (8)	7 B-2 (9)	2 A-2 (11)	8 B-3 (14)	11 C-1 (2)	10 B-4 (13)	1 A-1	9 B-5 (15)	3 A-3 (6)	12 C-2 (1)	6 B-1 (5)	14 C-4 (10)	13 C-3 (3)	4 A-4 (7)	16 C-6 (4)
平成21年度	63回	5 A-5 (13)	10 C-2 (1)	6 B-1 (4)	2 A-2 (11)	8 B-3 (10)	12 B-4 (12)	9 C-1 (3)	1 A-1	11 C-3 (8)	4 A-4 (9)	16 B-5 (15)	7 B-2 (14)	14 C-5 (5)	15 C-6 (7)	3 A-3 (6)	13 C-4 (2)
平成22年度	64回	5 A-5 (7)	13 B-4 (9)	7 B-2 (3)	2 A-2 (8)	11 B-3 (14)	10 C-3 (10)	14 B-5 (13)	1 A-1	8 C-1 (1)	3 A-3 (5)	9 C-2 (4)	6 B-1 (2)	16 C-6 (15)	12 C-4 (6)	4 A-4 (12)	15 C-5 (11)
平成23年度	65回	5 A-5 (10)	13 C-4 (12)	7 B-2 (14)	2 A-2 (2)	9 C-1 (6)	10 B-4 (4)	15 C-5 (15)	1 A-1	8 B-3 (5)	4 A-4 (8)	14 B-5 (13)	6 B-1 (7)	16 C-6 (11)	11 C-2 (3)	3 A-3 (9)	12 C-3 (1)
平成24年度	66回	5 A-5 (8)	13 C-3 (6)	7 B-2 (10)	2 A-2 (7)	9 B-3 (4)	12 B-5 (12)	11 C-2 (2)	1 A-1	9 B-3 (11)	4 A-4 (9)	16 C-6 (15)	6 B-1 (13)	15 C-5 (3)	8 C-1 (1)	3 A-3 (5)	14 C-4 (14)
平成25年度	67回	4 A-4 (2)	12 C-2 (5)	6 B-1 (11)	2 A-2 (7)	9 B-3 (9)	8 C-1 (3)	16 C-6 (14)	1 A-1	10 B-4 (12)	5 A-5 (4)	15 C-5 (10)	7 B-2 (15)	14 C-4 (1)	11 B-5 (13)	3 A-3 (8)	13 C-3 (6)
平成26年度	68回	3 A-3 (7)	15 C-5 (10)	6 B-1 (2)	2 A-2 (11)	8 B-3 (5)	10 B-5 (8)	13 C-3 (3)	1 A-1	9 B-4 (13)	4 A-4 (9)	16 C-6 (4)	7 B-2 (12)	12 C-2 (1)	11 C-1 (14)	5 A-5 (15)	14 C-4 (6)
平成27年度	69回	5 A-5 (13)	14 C-4 (9)	8 B-3 (14)	2 A-2 (11)	7 B-2 (3)	11 B-5 (12)	13 C-3 (4)	1 A-1	10 B-4 (6)	4 A-4 (7)	16 C-6 (10)	6 B-1 (2)	15 C-5 (15)	9 C-1 (1)	3 A-3 (5)	12 C-2 (8)
平成28年度	70回	3 A-3 (2)	16 C-6 (15)	6 B-1 (5)	2 A-2 (4)	8 B-3 (6)	10 C-1 (1)	12 C-2 (8)	1 A-1	9 B-4 (3)	5 A-5 (10)	14 C-4 (7)	7 B-2 (12)	15 C-5 (14)	11 B-5 (13)	4 A-4 (9)	13 C-3 (11)
平成29年度	71回	5 A-5 (12)	12 C-2 (3)	7 B-2 (13)	2 A-2 (6)	8 B-3 (10)	10 B-5 (5)	14 C-4 (11)	1 A-1	6 B-1 (1)	4 A-4 (9)	13 C-3 (2)	9 B-4 (14)	15 C-5 (4)	11 C-1 (8)	3 A-3 (7)	16 C-6 (15)
平成30年度	72回	4 A-4 (11)	10 C-1 (1)	6 B-1 (5)	2 A-2 (12)	9 B-4 (13)	11 B-5 (7)	12 C-2 (3)	1 A-1	8 B-3 (6)	5 A-5 (14)	14 C-4 (10)	7 B-2 (2)	16 C-6 (9)	13 C-3 (15)	3 A-3 (4)	15 C-5 (8)
令和1年度	73回	「新型コロナウイルス感染症の拡大」及び「令和2年7月豪雨災害による被害」により大会は中止（1月のスキー競技会のみ実施）															
令和2年度	74回	「新型コロナウイルス感染症の拡大」により大会は中止（1月のスキー競技会のみ実施）															
令和3年度	75回	3 A-3 (4)	9 B-3 (8)	6 B-1 (5)	2 A-2 (10)	12 B-5 (11)	10 C-2 (9)	8 C-1 (2)	1 A-1	11 B-4 (13)	4 A-4 (6)	14 C-4 (3)	7 B-2 (7)	16 C-6 (15)	15 C-5 (14)	5 A-5 (12)	13 C-3 (1)
令和4年度	76回	5 A-5 (13)	9 B-4 (7)	7 B-2 (8)	2 A-2 (11)	13 C-3 (10)	12 B-5 (9)	8 B-3 (3)	1 A-1	10 C-1 (12)	4 A-4 (5)	15 C-5 (15)	6 B-1 (2)	16 C-6 (14)	11 C-2 (1)	3 A-3 (6)	14 C-4 (4)

7 過去大会競技別優勝郡市一覧表

競技名	男子	女子	総合	男子	女子	総合	男子	女子	総合	男子	女子	総合	男子	女子	総合	男子	女子	総合	男子	女子	総合	男子	女子	総合	男子	女子	総合
ゲートボール																											
スチキ																											
アーチェリー																											
空手道																											
ヨソ																											
銃剣道																											
ボウリング																											
山岳																											
ハンドボール																											
ソフトボール																											
テニス																											
ウエイトリフティング																											
バドミントン																											
ライフル射撃																											
クレール射撃																											
サツカー																											
ラグビーフットボール																											
自転車																											
相撲																											
柔道																											
ソフトテニス																											
バスケットボール																											
バレーボール																											
卓球																											
軟式野球																											
水泳																											
陸上																											

競技名	陸上	水泳	軟式野球	卓球	バレーボール	バスケットボール	ソフトテニス	相撲	弓道	自転車	剣道	ラグビーフットボール	サッカー	クレール射撃	ライフル射撃	ウエイトリフティング	テニス	ソフトボール	体操	ハンドボール	山岳	ボウリング	銃剣道	ヨツ	空手道	アーチェリー	スキー	ゲートボール	ゴルフ	レスリング	カヌー
男子	女子	総合	男子	男子	女子	総合	男子	男子	男子	男子	男子	男子	男子	総合	総合	総合	男子	女子	総合	男子	男子	女子	総合	男子	総合	男子	女子	総合	男子	男子	
第34回	南海部郡	大分市	大分市	別府市	大分市	大分市	中津市	津久見市	佐伯市	佐伯市	別府市	大分市	中津市	別府市	別府市	別府市	別府市	佐伯市	別府市	別府市	別府市	別府市	別府市	別府市	別府市	別府市	別府市	別府市	別府市	別府市	
第35回	大分市	白杵市	大分市	別府市	大分市	大分市	中津市	中津市	中津市	中津市	大分市	大分市	別府市	別府市	別府市	別府市	別府市	佐伯市	佐伯市	大分市	大分市	大分市	大分市	別府市	別府市	別府市	別府市	別府市	別府市	別府市	
第36回	大分市	大分市	大分市	大分市	別府市	大分市	中津市	大分市	佐伯市	日田市	杵築市	大分市	中津市	別府市	別府市	別府市	別府市	中津市	日田市	白杵市	大分市	大分市	大分市	別府市	別府市	別府市	別府市	別府市	別府市	別府市	
第37回	大分市	白杵市	大分市	大分市	大分市	大分市	大分市	津久見市	中津市	中津市	大分市	大分市	別府市	別府市	別府市	別府市	別府市	佐伯市	佐伯市	大分市	大分市	大分市	大分市	別府市	別府市	別府市	別府市	別府市	別府市	別府市	
第38回	大分市	日田市	大分市	別府市	大分市	大分市	大分市	宇佐市	日田市	日田市	白杵市	大分市	下毛郡	別府市	別府市	別府市	別府市	大分市	大分市	大分市	大分市	大分市	大分市	大分市	大分市	大分市	大分市	大分市	大分市	大分市	
第39回	大分市	日田市	大分市	豊後高田市	大分市	大分市	大分市	大分市	大分市	大分市	東国東郡	大分市	大分市	別府市	別府市	別府市	別府市	大分市	佐伯市	大分市	大分市	大分市	大分市	大分市	大分市	大分市	大分市	大分市	大分市	大分市	
第40回	大分市	大分市	大分市	中止	大分市	大分市	別府市	中止	中津市	大分市	大分市	大分市	大分市	別府市	別府市	別府市	別府市	中止	中止	大分市	大分市	大分市	大分市	大分市	大分市	大分市	大分市	大分市	大分市	大分市	
第41回	大分市	日田市	大分市	白杵市	大分市	大分市	大分市	日田市	宇佐郡	東国東郡	大分市	大分市	大分市	別府市	別府市	別府市	別府市	大分市	大分市	大分市	大分市	大分市	大分市	大分市	大分市	大分市	大分市	大分市	大分市	大分市	
第42回	大分市	大分市	大分市	別府市	別府市	大分市	大分市	日田市	宇佐郡	東国東郡	大分市	大分市	別府市	豊後高田市	津久見市	日田市	大分市	白杵市	大分市	大分市	大分市	大分市	大分市	大分市	大分市	大分市	大分市	大分市	大分市	大分市	
第43回	大分市	日田市	大分市	別府市	大分市	大分市	大分市	日田市	大分市	大分市	別府市	大分市	大分市	別府市	別府市	別府市	別府市	大分市	大分市	大分市	大分市	大分市	大分市	大分市	大分市	大分市	大分市	大分市	大分市	中津市	
第44回	大分市	日田市	大分市	大分市	大分市	大分市	大分市	大分市	大分市	大分市	大分市	大分市	中津市	別府市	津久見市	大分市	別府市	別府市	津久見市	竹田市	豊後高田市	大分市	大分市	大分市	大分市	大分市	大分市	大分市	大分市	大分市	大分市
第45回	大分市	日田市	大分市	佐伯市	大分市	大分市	大分市	大分市	大分市	大分市	大分市	大分市	大分市	大分市	大分市	大分市	大分市	大分市	大分市	大分市	大分市	大分市	大分市	大分市	大分市	大分市	大分市	大分市	大分市	大分市	大分市
第46回	大分市	日田市	大分市	津久見市	大分市	大分市	大分市	日田市	大分市	大分市	大分市	大分市	中津市	津久見市	大分市	大分市	大分市	大分市	大分市	大分市	大分市	大分市	大分市	大分市	大分市	大分市	大分市	大分市	大分市	大分市	大分市
第47回	大分市	日田市	大分市	津久見市	大分市	大分市	大分市	中津市	大分市	大分市	大分市	大分市	中津市	津久見市	大分市	大分市	大分市	大分市	大分市	大分市	大分市	大分市	大分市	大分市	大分市	大分市	大分市	大分市	大分市	大分市	大分市
第48回	大分市	大分市	大分市	津久見市	大分市	大分市	大分市	東国東郡	日田市	大分市	大分市	大分市	大分市	別府市	大分市	大分市	大分市	大分市	大分市	大分市	大分市	大分市	大分市	大分市	大分市	大分市	大分市	大分市	大分市	大分市	大分市
第49回	大分市	大分市	大分市	大分市	大分市	大分市	大分市	大分市	大分市	大分市	大分市	大分市	中津市	津久見市	大分市	大分市	大分市	大分市	大分市	大分市	大分市	大分市	大分市	大分市	大分市	大分市	大分市	大分市	大分市	大分市	大分市
第50回	大分市	大分市	大分市	大分市	大分市	大分市	大分市	大分市	大分市	大分市	大分市	大分市	大分市	大分市	大分市	大分市	大分市	大分市	大分市	大分市	大分市	大分市	大分市	大分市	大分市	大分市	大分市	大分市	大分市	大分市	大分市

9 郡市対抗競技採点方法

1 郡市対抗規定

郡市対抗競技に指定された競技を対象とする。

2 順位決定

競技成績により競技点を与え、その合計点の数値で順位を決定する。同点の場合は、競技優勝（競技総合）の多少により、なおかつ、決定しないときは、2位数の多少による。以下これに準ずる。以下、同条件の場合は種別成績の内容により決める。

3 部別順位

年度総合順位によるA部（1～5位）・B部（6～10位）・C部（11～16位）の各部ごとに当該大会の総合得点により部別順位を決定する。

4 躍進順位

総合得点を基準点（最近2年間の総合得点の平均）で除した躍進得点により順位を決定する。

$$\text{※ 躍進得点} = \frac{\text{総合得点}}{\text{基準点}} \times 100$$

5 競技得点

(1) 郡市対抗競技に参加した（郡市数+1）点を優勝郡市の得点とし、2位を（郡市数-1）点とする。以下、1点を減じ最下位を1点としたものを競技得点とする。

(2) トーナメントで行われる競技では、3～4位・5～8位・9～16位以下をそれぞれ共有することがあるが、この場合の得点は、その合計点を当該郡市数で除したものとす。また、2パートのトーナメントで行われる競技では、両パートの1位に1～2位得点、2位に3～4位得点、3位に5～8位得点、5位以下についても同様に得点を按分して与える。

（※小数点第二位を四捨五入）

(3) トーナメントでの不戦勝チームの採点は、つぎのとおりとする。

ア 2回戦を勝ち残った時は、前項得点方式と同様に行う。

イ 2回戦で敗退した時は、2回戦で敗退した郡市と同順位と見なし、2回戦敗退郡市で当該得点合計を除した得点とする。

(4) 3位決定戦を行う場合、両チーム棄権のときは、両チーム4位とする。

(5) 雨で中止又は途中で中止になった場合の採点方法

ア 全く試合ができなかったときは、申込チームに最下位点（1点）を与える。

イ 途中で中止のやむなきに至った場合は、それまでの得点を按分する。

ただし、この場合は同一条件にしての得点按分とする。

6 競技順位決定

(1) 競技の内容が種別（性別）に分かれている競技は、競技ごとの成績に、前記競技得点と同様な順位得点を与え、その合計の多少によって決定する。水泳、陸上競技は種目合計点による。

(2) 同点の場合、種目優勝の有無による。同条件の場合は、第2位、以下これに準ずる。

(3) 各競技順位決定のための順位得点は次のとおり。

(水泳競技)

水泳競技は、決勝種目ごと1位を8点、2位7点、3位6点、以下5・4・3・2・1点とし、リレー種目は1位16点・2位14点・3位12点・4位10点・以下8・6・4・2点とする。

各参加郡市には、男女別に参加点(10点)を一律に与える。

優勝は、男女総合得点の多少により決定する。同点の場合は、リレーの成績により決定する。

(陸上競技)

陸上競技は、種目ごとに決勝8位までを1位8点、2位7点、以下6、5、4、3、2、1点とする。男子、女子の得点を合計し、その多少により競技の順位を決める。同点の場合、優勝数による。以下これに準ずる。

(テニス、バスケットボール、卓球、軟式野球、バドミントン、ソフトテニス、サッカー、ソフトボール、バレーボール、ハンドボール、銃剣道、ボウリング、空手道、ゲートボール、ゴルフ、なぎなた、フェンシング、グラウンド・ゴルフ競技)

それぞれに(参加郡市数+1)点を1位とする順位得点を与え、以下競技得点に移行する。

(体操競技)

各種目について、上位3位の得点合計により、(郡市数+1)点を1位とする順位得点を与え、同点のときは優勝数による。更に決定しないときは、2位数による。

(ウエイトリフティング競技)

種目ごとに第8位までを1位8点、2位7点、以下6、5、4、3、2、1点を与え、その得点合計の多少により順位を決める。(同記録、同体重の場合は先に記録をマークした選手を上位とする。)競技獲得得点により団体順位を決定する。

(相撲・柔道・剣道競技、バレーボール)

決勝トーナメントは、そのまま競技得点に移行するが、予選リーグでの敗退郡市は、各パートでの順位にそれぞれ得点を按分し与える。

(弓道競技)

遠的・近的それぞれに(参加郡市数+1)点を1位とする順位得点を与え、その合計点による。同点のときは、近的の順位で決める。性別による種目は、6の(1)、(2)による。

郡市総合順位は、種別順位得点の合計ではなく、種目順位得点の合計で決める。

(ラグビーフットボール競技)

各パートでそれぞれ郡市順位を決定する。順位得点は5の(2)による。

(自転車競技)

各種目の順位、得点は、競技別実施要項による。

(山岳競技)

種目ごとに、郡市対抗競技採点方法の5の(1)と同じ得点を与え、それらの合計得点によって種別の郡市順位を決定する。合計得点と同点となった場合、種目順位の差によって上位の郡市を優位にした順位にする。ただし、踏査競技と縦走競技

の比率を1対1とする。総合順位については、種別の郡市順位に前記と同様の得点を与え、それらの合計得点によって郡市順位を決定する。合計得点と同じ場合は前記と同様の順位付けをおこなう。ただし、男子対抗と女子対抗の比率を1対1とする。

(ライフル射撃競技)

射撃得点の合計点の多少による。

(クレール射撃競技)

スキート・トラップの種目順位点の総合計点により順位を決定する。同点のときは国際ルール第60条により25個撃ちの最終回の団体員(スキート・トラップ)の合計成績により決定される。なお、同じ場合は、その別のラウンドへ異なる結果がでるまで続けられる。

(セーリング競技)

各種目のレースごとにセーリング競技規則付則Aにより得点を与え、その得点合計で郡市順位を決定する。

(アーチェリー競技)

- ①団体選手9名のうち、上位3名の記録の合計により郡市の順位を決定する。合計得点と同点の場合は、記録上位者のいる郡市が上位となる。
- ②個人男子、個人女子ともに、郡市得点の採点対象とはしない。

(空手道競技)

個人種目は、1位8点、2位7点、以下6・5・4・3・2・1点とする。ただし、同順位の場合は得点を按分する。団体種目は、1位16点、2位14点、3位12点、4位10点、以下8・6・4・2点とする。個人種目と団体種目の合計により郡市順位を決定する。

(スキー競技)

男女とも参加出走選手数プラス1点を1位の得点とし、2位を出走選手数マイナス1点とする。以下1点を減じ、出走後の棄権・タイムオーバーについては最下位点(1点)を与える。不出走は0点とする。総合順位は男女の郡市得点を合計して決める。同順位の場合は得点を折半する。

(レスリング競技)

(公財)日本レスリング協会の規定による。ただし、県民スポーツ大会のルールを適用し順位を決定する。(8チーム以下の場合は、3位決定戦を行うが、9チーム以上の場合は上記規定による。)

(カヌー競技)

参加選手数が最も多い種目の選手数を、すべての種目の1位の得点とし、2位以下は各種目の参加選手数により配分する。スタートしたがゴールできなかった選手には、1点を与える。スタートしなかった場合は0点とする。

$$\text{得点} = \text{最多参加選手種目の選手数} - \frac{(\text{最多参加種目の選手数} - 1)}{(\text{その種目の選手数} - 1)} \times (\text{順位} - 1)$$

※小数点以下2位を切り捨て、小数点1位まで算出する。

郡市対抗の順位は、各種目の得点合計により算出する。同点の場合は優勝数により決定する。

(綱引競技)

参加種目が最も多い部門の郡市数+1をすべての種目の1位得点とし、2位以下はその郡市数-1点とする。総合順位は、各種目の合計得点の多少により決定する。
※同点の場合は、部門出場数が多いチームを上位とする。

(武術太極拳)

個人・ペア・団体それぞれに(参加郡市数+1)点を1位とする順位得点を与える。郡市総合順位は、各種目の合計得点の多少により決定する。同点の場合は、団体種目の順位による。

7 部 別

A部：5郡市(前回大会1～5位)

大分市、別府市、日田市、佐伯市、中津市

B部：5郡市(前回大会6～10位)

臼杵市、宇佐市、国東市・東国東郡、豊後高田市、由布市

C部：6郡市(前回大会11～16位)

豊後大野市、速見郡、杵築市、玖珠郡、津久見市、竹田市

8 躍進得点の算出基準点

過去2大会の総合得点の平均とする。

※小数点第二位以下四捨五入

郡 市 名	基準点	郡 市 名	基準点
中 津 市	257.0	由 布 市	171.0
豊 後 高 田 市	173.0	佐 伯 市	259.5
宇 佐 市	214.0	津 久 見 市	139.0
別 府 市	295.8	臼 杵 市	220.0
杵 築 市	166.8	竹 田 市	107.8
速 見 郡	169.5	豊 後 大 野 市	149.8
国東市・東国東郡	179.3	日 田 市	264.5
大 分 市	408.5	玖 珠 郡	155.3

(2) 部別順位及び躍進順位表

	郡市名	部別順位		躍進順位		
		総合得点	順位	基準点	躍進得点	順位
A部	大分市			408.5		
	別府市			295.8		
	日田市			264.5		
	佐伯市			259.5		
	中津市			257.0		
B部	臼杵市			220.0		
	宇佐市			214.0		
	国東市・ 国東郡			179.3		
	豊後高田市			173.0		
	由布市			171.0		
C部	豊後大野市			149.8		
	速見郡			169.5		
	杵築市			166.8		
	玖珠郡			155.3		
	津久見市			139.0		
	竹田市			107.8		

$$\text{※ 躍進得点} = \frac{\text{総合得点}}{\text{基準点}} \times 100$$

11 雨天時の措置要領

- 1 総合開会式・総合閉会式については、晴雨にかかわらず実施する。
ただし、台風接近等荒天が予想される場合は、別途、各郡市スポーツ協会へ連絡を行う。
- 2 雨天の場合、順延する種目は次のとおりで、その他は晴雨にかかわらず実施する。
テニス、軟式野球、ソフトテニス、ソフトボール、グラウンド・ゴルフは、関係者の協議により決定する。

順延方法

(1) 1日目、雨の場合

テニス、軟式野球、ソフトテニス、ソフトボール、グラウンド・ゴルフは、2日目にそれぞれ順延する。

(2) 2日目、雨の場合

テニス、軟式野球、ソフトボールは、3日目にそれぞれ順延する。ソフトテニスは1日目の日程のみとする。

(3) 3日目、雨の場合

中止する。

(4) 1日目、2日目雨の場合

テニス、軟式野球、ソフトテニス、ソフトボール、グラウンド・ゴルフは中止する。

(5) 1日目、3日目雨の場合

軟式野球は2日目・1日分のみ実施。テニス、ソフトボールは実施できるところまで。

(6) 2日目、3日目雨の場合

テニス、軟式野球、ソフトボールは1日目の日程のみとする。

雨天時等における実施態度の連絡要領

各競技団体と実行委員会本部が実施態度について協議・決定



各競技団体が各郡市の競技責任者へ連絡



各郡市の競技責任者は当該郡市スポーツ協会事務局へ連絡

1 2 各競技種目責任者一覧表

No.	競技団体名	責任者	競技会場
1	水 泳	熊 澤 慈 朗	大分市営温水プール
2	陸 上 競 技	上 杉 貴 志	大分スポーツ公園レゾナックドーム大分
3	テ ニ ス	結 城 順 史	大分スポーツ公園レゾナックテニスコート
4	体 操	森 川 知 史 樹	県立杵築高等学校(多目的競技場体操場)
5	バスケットボール(男)	今 村 大 貴	レゾナック武道スポーツセンター(多目的競技場)
	バスケットボール(女)		
6	ウェイトリフティング	高 見 顕 一	国東ウェイトリフティング場、市立国東小学校(体育館)
7	卓 球	佐 藤 公 隆	三和酒類スポーツセンター
8	軟 式 野 球	米 津 康 広	ダイハツ九州スタジアム、ダイハツ軟式野球場、 真玉市民グラウンド野球場、宇佐市平成令和の森スポーツ公園野球場
9	相 撲	恒 賀 正 則	宇佐市総合運動場相撲場
10	バドミントン	谷 上 和 年	ダイハツ九州アリーナ
11	弓 道	上 村 正 幸	大洲総合運動公園弓道場
12	ラグビーフットボール	神 田 新 也	大分スポーツ公園レゾナックサッカー・ラグビー場
13	自転車(ロード)	吉 高 光 治	宇佐市平成令和の森スポーツ公園周辺特設コース
	自転車(トラック)		別府市営別府競輪場
14	ソフトテニス	山 下 大 輔	大分スポーツ公園レゾナックテニスコート
15	柔 道	矢 田 哲 司	レゾナック武道スポーツセンター(道場1・2・3)
16	剣 道	安 東 夏 行	杵築市文化体育館
17	山 岳	清 末 昭 博	八面山、中津市立三光中学校体育館及び八面山野外音楽堂
18	サ ッ カ ー	山 崎 和 也	実相寺サッカー競技場、実相寺多目的グラウンド、野口原総合運動場
19	ソフトボール(男)	釘 野 喜 弘	高田市民グラウンド、香々地市民グラウンド、真玉中学校グラウンド
	ソフトボール(女)		田尻ソフトボールグラウンド、宇佐市総合運動場多目的競技場
	ソフトボール(議員)		野口原ソフトボール場A・B、野口原軟式野球場
20	バレーボール(男)	伊 達 孝 明	サイクルショップコダマ大洲アリーナ(大・小体育室)、 県立大分商業高等学校(体育館)
	バレーボール(女)		
21	ハンドボール	水 呉 知 史	県立大分舞鶴高等学校(多目的競技場)
22	ライフル射撃	松 本 光 泰	庄内屋内競技場
23	クレー射撃	草 牧 信 彦	玖珠郡クレー射撃場
24	銃 剣 道	行 平 郁	禅海スポーツセンター
25	ボウリング	安 藤 覚	さくらボウル
26	セーリング	五 十 川 浩 司	別府港北浜ヨットハーバー
27	空 手 道	高 橋 誠	サイクルショップコダマ大洲アリーナ(剣道場)
28	アーチェリー	吉 富 康 秋	三光総合運動公園
29	ス キ ー	吉 田 友 春	中止
30	ゲートボール	川 村 陽 一 郎	糸口ふれあいゲートボール場
31	ゴ ル フ	伊 藤 進	久住高原ゴルフ倶楽部
32	レ ス リ ン グ	奥 村 正 二	中止
33	カ ス ー	藤 本 学	山国川特設カヌー場
34	な ぎ な た	渡 辺 真 由 美	レゾナック武道スポーツセンター(道場1)
35	フェンシング	松 本 武 士	大分県立フェンシング場
36	グラウンド・ゴルフ	金 澤 俊 夫	ダイハツ九州スポーツパーク大貞 芝生広場
37	綱 引	大 田 和 代	宇佐市立安心院中学校
38	ボ ー ト	渡 辺 暢	日田市三隈川特設会場
39	ホ ッ ケ ー	森 敬 輔	メルヘンの森スポーツ公園ホッケー場
40	ボクシング	麻 生 一 平	中止
41	スケート	三 宅 文 子	スポガ久留米(ガーデンアイスアリーナ) ※実施済
42	アイスホッケー	原 正 喜	中止
43	馬 術	波 津 久 郁 生	惠藤建設馬術場(三重馬術場)
※	武 術 太 極 拳	坂 本 亮	県立芸術緑丘高等学校(体育館)

13 郡市連絡先一覧表

郡市名	連絡責任者	本部設置場所	連絡先
中津市	近藤 隼希	中津市豊田町14番地38 中津体育センター	(TEL)0979-62-9013
			(FAX)0979-22-1492
豊後高田市	尼子 啓	豊後高田市中真玉2144-12 豊後高田市教育委員会教育総務課内	(TEL)0978-53-5112
			(FAX)0978-53-4731
宇佐市	松浦 統弥	宇佐市経済部 文化・スポーツ振興課	(TEL)0978-27-8175
			(FAX)0978-32-1272
別府市	東 海斗	別府市いきいき健幸部スポーツ推進課内 別府市スポーツ協会事務局	(TEL)0977-21-8088
			(FAX)0977-22-1919
杵築市	小石 貢司	杵築市教育委員会 文化・スポーツ振興課 (杵築市文化体育館内)	(TEL)0978-63-5558
			(FAX)0978-63-5559
速見郡	芝尾 文徳	速見郡日出町3891番地2 速見郡スポーツ協会事務局 (日出町教育委員会文化・スポーツ振興課内)	(TEL)0977-73-3222
			(FAX)0977-72-8680
国東市・ 東国東郡	後藤 旭	国東市国東町鶴川136-1 くにさき総合文化センター内	(TEL)0978-72-2121
			(FAX)0978-72-4070
大分市	田村 和也	大分市スポーツ協会 (大分市企画部スポーツ振興課内)	(TEL)097-537-5979
			(FAX)097-538-6236
由布市	生野 祥希	由布市庄内町柿原302 由布市スポーツ協会事務局 (由布市教育委員会スポーツ振興課内)	(TEL)097-582-1217
			(FAX)097-582-1245
佐伯市	亀山 直記	佐伯市スポーツ協会事務局 (佐伯市教育委員会体育保健課内)	(TEL)0972-22-4062
			(FAX)0972-22-3912
津久見市	宗 真也	津久見市スポーツ協会事務局 (津久見市教育委員会生涯学習課内)	(TEL)0972-82-9527
			(FAX)0972-85-0081
臼杵市	佐護 慶一郎	臼杵市教育委員会社会教育課 (臼杵市中央公民館内)	(TEL)0972-63-6444
			(FAX)0972-63-6539
竹田市	倉原 郁	竹田市教育委員会生涯学習課内 竹田市スポーツ協会事務局	(TEL)0974-63-4817
			(FAX)0974-63-2373
豊後大野市	武藤 昭文	豊後大野市三重町市場1200番地 豊後大野市スポーツ協会事務局 (豊後大野市教育委員会社会教育課内)	(TEL)0974-22-1001(2222)
			(FAX)0974-22-6828
日田市	檜原 靖昭	日田市スポーツ協会事務局 (日田市中央公民館内)	(TEL)0973-24-2202
			(FAX)0973-24-2202
玖珠郡	熊谷 博文	玖珠郡スポーツ協会 九重町教育委員会 社会教育課	(TEL)0973-72-6880
			(FAX)0973-72-6881

14 救急関連医療機関一覧表

(令和6年4月1日現在)

医療圏	医療施設名	救急告示 病院・診療所	第二次救急 医療機関	救命救急 センター	所在地
東国東	1 国東市民病院	○	○		国東市安岐町下原1456
	2 あおぞら病院	○			国東市国東町小原2650
別府連見	1 国立病院機構別府医療センター	○	○		別府市大字内蔵1473
	2 大分県厚生連鶴見病院	○	○		別府市大字鶴見4333
	3 中村病院	○	○		別府市秋葉町8-24
	4 国家公務員共済組合連合会 新別府病院	○	○	○	別府市大字鶴見3898
	5 別府中央病院	○	○		別府市北のヶ浜町5-19
	6 黒木記念病院	○	○		別府市照波園町14-28
	7 内田病院	○	○		別府市末広町3-1
	8 杵築市立山香病院	○	○		杵築市山香町大字野原1612-1
	9 杵築中央病院	○			杵築市大字杵築120番地
	10 サンライズ酒井病院	○			速見郡日出町3156番地1
	11 鈴木病院	○			速見郡日出町3904番6
大分	1 大分県立病院	○	○	○	大分市大字豊饒476
	2 大分大学医学部附属病院	○		○	由布市挾間町医大ヶ丘1-1
	3 大分赤十字病院	○	○		大分市千代町3丁目2-37
	4 今村病院	○			大分市大手町3丁目2-29
	5 大分三愛メディカルセンター	○	○		大分市大字市1213番地
	6 大分中村病院	○	○		大分市舞鶴町1丁目4-1
	7 国立病院機構大分医療センター	○	○		大分市大字横田2-11-45
	8 大分岡病院	○	○		大分市西鶴崎3丁目7-11
	9 大分こども病院	○	◎		大分市大字片島83-7
	10 大分健生病院	○			大分市古ヶ鶴1丁目1-15
	11 天心堂へつぎ病院	○	○		大分市大字中戸次二本木5956
	12 永富脳神経外科病院	○	○		大分市西大道2-1-20
	13 河野脳神経外科病院	○	○		大分市大字森町字花ノ木通511-1
	14 大分市医師会立アルメイダ病院		○	○	大分市大字宮崎1509-2
	15 医療法人輝心会大分循環器病院	○			大分市大字三芳320番3
	16 湯布院病院	○			由布市湯布院町川南252
	17 大分記念病院	○			大分市羽屋9組5
	18 有田胃腸病院	○			大分市枚1丁目2番6号
臼津	1 臼杵市医師会立コスモス病院		○		臼杵市大字戸室字長谷1131-1
	2 津久見市医師会立津久見中央病院		○		津久見市大字千怒6011番地
佐伯	1 西田病院	○	○		佐伯市鶴岡西町2-266
	2 御手洗病院	○			佐伯市蒲江大字蒲江浦2215-9
	3 長門記念病院	○	○		佐伯市鶴岡町1-11-59
	4 南海医療センター		○		佐伯市常盤西町7番8号
	5 佐伯中央病院	○	○		佐伯市常盤東町6番30号
	6 曾根病院	○	○		佐伯市長島町2-18-24
竹田	1 竹田医師会病院	○	○		竹田市大字拜田原448
	2 大久保病院	○	○		竹田市久住町大字栢木6026-2
豊後大野	1 豊後大野市民病院	○	○		豊後大野市緒方町馬場276
	2 帰農会みえ病院	○	○		豊後大野市三重町赤嶺1250番地1
	3 福島病院	○			豊後大野市三重町市場231番地
日田玖珠	1 大分県済生会日田病院	○	○		日田市大字三和643-7
	2 日田中央病院	○			日田市淡窓2丁目5-17
	3 聖陵岩里病院	○			日田市大字高瀬16-18
	4 一ノ宮脳神経外科病院	○			日田市竹田新町2-48
中津	1 中津市立中津市民病院	○	○		中津市大字下池永173
	2 梶原病院	○	○		中津市中殿町3-29-8
	3 酒井病院	○	○		中津市中央町1丁目1-43
	4 川島整形外科病院	○	○		中津市大字宮夫17番地
	5 中津脳神経外科病院	○	○		中津市大字福島1055
	6 医療法人社団中津胃腸病院	○	○		中津市大字永添510
	7 松永循環器病院	○	○		中津市中央町1-3-54
	8 中津第一病院		○		中津市大字宮夫252番地の2
	9 村上記念病院		○		中津市諸町1799
宇佐 豊後高田	1 佐藤第一病院	○			宇佐市大字法鏡寺77-1
	2 高田中央病院	○			豊後高田市新地1176-1
	3 宇佐高田医師会病院		○		宇佐市大字南宇佐635番地

◎・・・主として小児対応

1 5 事故発生時の救急体制

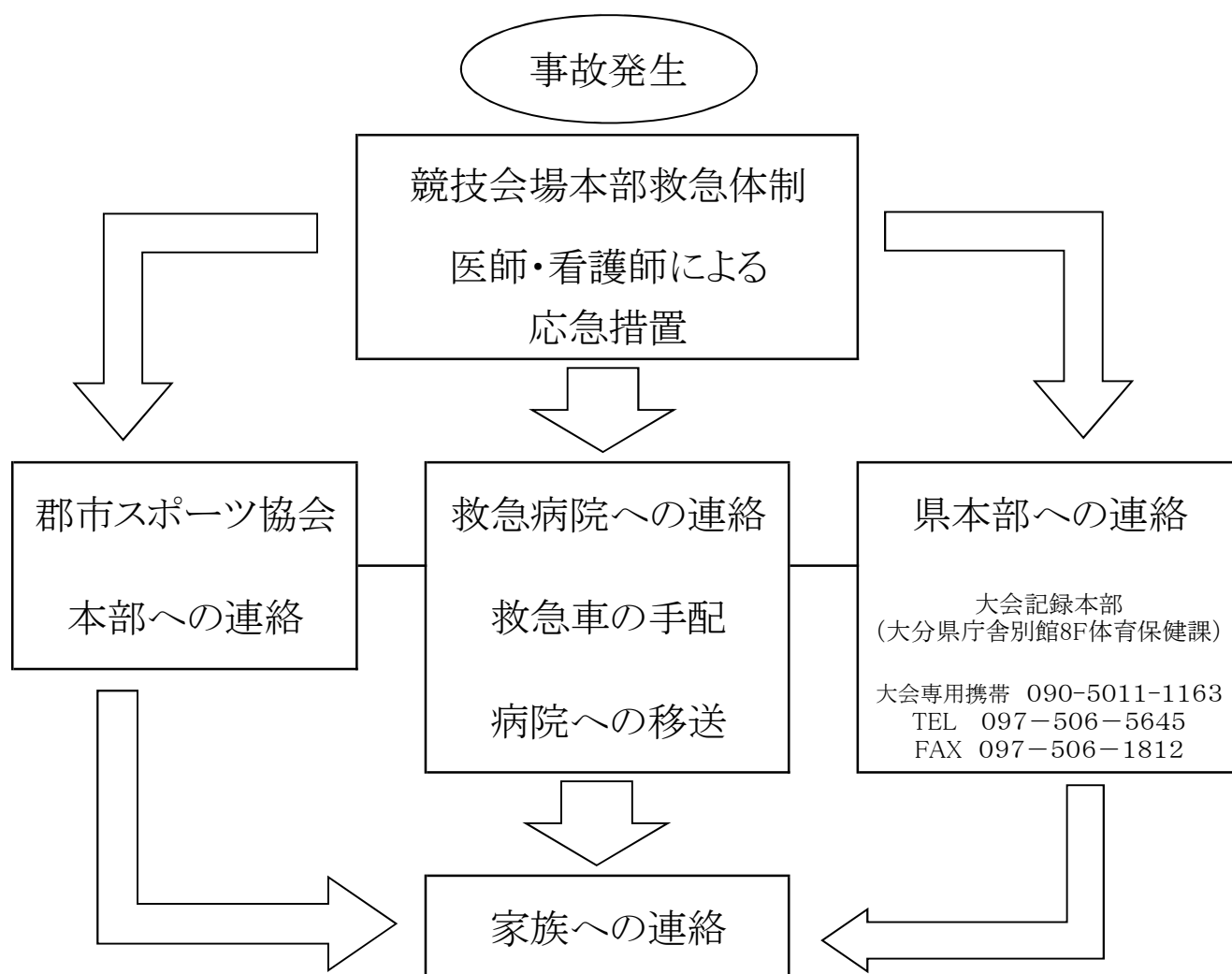

◎ 競技団体は必ず救護係を組織し、医師又は看護師を配置すること。

(救護係担当者を競技プログラムに掲載すること。)

◎ 救急病院・診療所については、総合プログラムに掲載します。

16 熱中症対策について

1 熱中症の予防及び競技中止の判断について

①熱中症特別警戒アラート発生時については、屋外競技は中止する。

②競技運営本部は、「スポーツ活動中の熱中症予防ガイドブック」(公益財団法人日本スポーツ協会)等を参考に、熱中症事故防止のための適切な措置を講ずることとする。特に、競技の場所や種類にかかわらず、暑さ指数(WBGT:湿球黒球温度)に基づいて競技の中断・中止等を判断する。

2 情報収集

競技運営本部は、環境省「熱中症予防情報サイト」等を利用し情報収集に努めるとともに、特に屋外の競技会場においては、熱中症指数計により測定した「暑さ指数(WBGT)」の数値等を随時確認する。

⇒ <https://www.wbgt.env.go.jp/>

「環境省 熱中症予防情報サイト」

3 大会参加者への注意喚起

競技運営本部は、大会参加者等に対して、WBGT計等により測定した数値の周知や水分補給を促すなど注意喚起を行う。

4 競技を中断・中止した時の対応

競技を中断・中止した場合、競技運営本部は、競技の時間変更や中断等について、実行委員会に必要な連絡及び報告を行うとともに、大会参加者等に対して適切な情報提供に努める。

5 熱中症が疑われる、又は発生した場合

熱中症の症状等が確認された場合、現場周辺あるいは会場に設置した救護所において必要な処置を行うとともに、『事故発生時の救急体制について』に沿って対応する。また、緊急性が高い場合には救急車を要請し、実行委員会へ速やかに報告する。

17 総合開会式の駐車場について



駐車場	区分	備考
A (20台)	来賓・大会役員①	知事、県議会議長、県教育長、中津市長
B (80台)	来賓、大会役員② 表彰者（出場回数・スローガン） 開会式出演・協力者	来賓、大会役員、表彰者、開会式協力者 ※開会式協力者 （司会者、プラカード保持者、合唱団、 吹奏楽、アトラクション出演者）
P1 (250台)	各郡市スポーツ協会役員 県スポ選手（バドミントン競技） 一般観覧者	
P2 (350台)	県スポ選手（軟式野球競技） 県スポ選手（グラウンド・ゴルフ競技）	
P3 (70台)	県スポ選手（グラウンド・ゴルフ競技）	※P3に駐車できない場合はP2へ

1 8 表 彰

第77回大分県民スポーツ大会 (計109名)

(1) 50回出場被表彰者 (該当者なし)

(2) 40回出場被表彰者 (7名)

NO	郡 市 名	氏 名	競 技 名
1	中 津 市	中 野 剛	弓道
2	別 府 市	村 上 幸 生	自転車競技
3	別 府 市	安 部 恵 喜	ゴルフ
4	速 見 郡	青 柳 潤 治	クレー射撃
5	津 久 見 市	川 野 加 奈 子	ソフトボール
6	竹 田 市	神 田 定 義	クレー射撃
7	日 田 市	松 下 博 元	銃剣道

(3) 30回出場被表彰者 (8名)

NO	郡 市 名	氏 名	競 技 名
1	豊 後 高 田 市	木 村 庄 吾	弓道
2	宇 佐 市	江 藤 喜 美 子	バドミントン
3	別 府 市	山 本 一 成	議員ソフトボール
4	別 府 市	佐 藤 一 郎	ゴルフ
5	速 見 郡	三 上 章	クレー射撃
6	国東市・東国東郡	山 下 洋 巳	ライフル射撃
7	豊 後 大 野 市	神 田 美 鈴	陸上競技
8	日 田 市	甲 能 至	ソフトテニス

(4) 20回出場被表彰者 (41名)

NO	郡 市 名	氏 名	競 技 名
1	中 津 市	鈴 木 千 織	弓道
2	豊 後 高 田 市	田 中 礼 太	相撲
3	別 府 市	阿 部 淳	柔道
4	速 見 郡	山 口 辰 生	クレール射撃
5	速 見 郡	廣 津 勉	ソフトテニス
6	速 見 郡	安 部 正 昭	卓球
7	国 東 市・東 国 東 郡	大 谷 和 義	議員ソフトボール
8	国 東 市・東 国 東 郡	木 田 憲 治	議員ソフトボール
9	国 東 市・東 国 東 郡	小 野 智 宏	ラグビーフットボール
10	国 東 市・東 国 東 郡	岡 由 美	ボウリング
11	国 東 市・東 国 東 郡	北 崎 泰 彦	ラグビーフットボール
12	国 東 市・東 国 東 郡	木 野 村 加 織	バレーボール
13	国 東 市・東 国 東 郡	木 村 正 義	バスケットボール
14	国 東 市・東 国 東 郡	黒 木 康 貴	ソフトボール
15	国 東 市・東 国 東 郡	是 松 芳 郎	セーリング
16	国 東 市・東 国 東 郡	胡 子 政 孝	ソフトテニス
17	国 東 市・東 国 東 郡	武 本 正 一	ボウリング
18	国 東 市・東 国 東 郡	南 博	自転車競技
19	国 東 市・東 国 東 郡	山 下 公 博	ソフトテニス
20	大 分 市	藤 田 敬 治	議員ソフトボール
21	佐 伯 市	吉 良 信 乃 助	ソフトテニス
22	佐 伯 市	狩 生 哲 廣	ソフトテニス
23	佐 伯 市	宮 本 伸 一	アーチェリー
24	佐 伯 市	日 高 英 治	アーチェリー
25	津 久 見 市	川 野 尚 子	ソフトボール
26	津 久 見 市	江 藤 沙 弥 佳	ソフトボール
27	津 久 見 市	松 下 恒 夫	軟式野球
28	臼 杵 市	安 東 憲 雄	陸上競技
29	臼 杵 市	玉 井 和 美	卓球
30	臼 杵 市	竹 田 圭	卓球
31	臼 杵 市	田 原 悠	ソフトテニス
32	臼 杵 市	長 谷 川 圭 介	ソフトテニス
33	臼 杵 市	伊 藤 真 次	ボウリング
34	竹 田 市	伊 東 豪	クレール射撃
35	豊 後 大 野 市	甲 斐 朝 喜	ゴルフ、ゲートボール
36	豊 後 大 野 市	三 浦 寛 士	陸上競技
37	豊 後 大 野 市	永 岡 恵 美	テニス
38	日 田 市	上 山 早 苗	バスケットボール
39	日 田 市	井 上 真 順	ソフトテニス
40	日 田 市	三 木 征 博	ソフトテニス
41	日 田 市	三 筈 昭 憲	ソフトテニス

(5) 10回出場被表彰者(53名)

NO	郡	市	名	氏	名	競	技	名
1	中	津	市	橋	本 昌彦	空	手	道
2	中	津	市	山	口 正之	水	泳	
3	豊	後	高	穴	瀬 和重	カヌー		
4	豊	後	高	谷	し の ぶ	弓	道	
5	宇	佐	市	北	貴 代	バド	ミント	ン
6	宇	佐	市	神	力 一 道	ゲート	ボ	ール
7	別	府	市	麻	生 小 百 合	バレー	ボ	ール
8	別	府	市	森	大 輔	議員	ソフ	トボ
9	杵	築	市	阿	南 和 宏	バド	ミント	ン
10	杵	築	市	木	元 優 子	バド	ミント	ン
11	杵	築	市	佐	野 壮	バド	ミント	ン
12	杵	築	市	草	野 幸 次	ゲート	ボ	ール
13	速	見	郡	長	友 麻 木 子	バレー	ボ	ール
14	速	見	郡	則	次 弘 敏	ソフ	トテ	ニス
15	国	東	市・東	宮	川 賢 一	ゲート	ボ	ール
16	国	東	市・東	石	井 晴 南	ソフ	トテ	ニス
17	国	東	市・東	石	川 泰 也	陸上	競	技、議
18	国	東	市・東	江	村 由 佳	ソフ	トテ	ニス
19	国	東	市・東	小	川 正 太 郎	ソフ	トボ	ール
20	国	東	市・東	岡	部 晃 夫	軟式	野	球
21	国	東	市・東	清	水 博 之	ソフ	トテ	ニス
22	国	東	市・東	沼	田 貴 世	バド	ミント	ン
23	国	東	市・東	長	谷 川 は る え	陸上	競	技
24	国	東	市・東	本	田 太	ゲート	ボ	ール
25	国	東	市・東	宮	園 正 敏	議員	ソフ	トボ
26	大	分	市	大	石 祥 一	陸上	競	技、議
27	大	分	市	橋	本 敬 広	議員	ソフ	トボ
28	佐	伯	市	首	藤 惠 介	ソフ	トテ	ニス
29	佐	伯	市	濱	野 秀 平	剣	道	
30	佐	伯	市	江	野 畑 佳 子	アー	チ	ェリー
31	佐	伯	市	山	田 藤 吉	アー	チ	ェリー
32	佐	伯	市	高	橋 里 恵	綱	引	
33	津	久	見	室	谷 涼 子	ソフ	トボ	ール
34	白	杵	市	山	本 卓 司	陸上	競	技
35	白	杵	市	是	永 輝 尚	ボウ	リ	ング
36	白	杵	市	小	野 み ち る	ボウ	リ	ング
37	白	杵	市	斉	藤 洋 士	ボウ	リ	ング
38	竹	田	市	山	中 裕 治	ソフ	トボ	ール
39	竹	田	市	木	下 慎 二	ソフ	トボ	ール
40	竹	田	市	森	脇 早 紀 子	ソフ	トボ	ール
41	竹	田	市	古	澤 憂 惟	ソフ	トボ	ール
42	豊	後	大	佐	藤 太 一	陸上	競	技
43	豊	後	大	後	藤 彩 花	陸上	競	技
44	豊	後	大	河	津 麻 希	陸上	競	技
45	豊	後	大	佐	藤 健 太	山	岳	
46	豊	後	大	後	藤 理 恵	テ	ニ	ス
47	豊	後	大	倉	原 宝 二	クレ	ー	射
48	豊	後	大	佐	伯 峯 子	ゲート	ボ	ール
49	日	田	市	栗	野 翔 平	銃	剣	道、軟
50	日	田	市	宮	崎 剛	ソフ	トボ	ール
51	日	田	市	梶	原 裕 二	ゲート	ボ	ール
52	日	田	市	高	松 沙 喜	バス	ケ	ット
53	玖	珠	郡	森	祐 貴	ライ	フ	ル

(2) 大会スローガン作成者

第77回大会スローガン

『輝く汗 光る笑顔 県北から広がれ スポーツの輪』

住 所	氏 名
日 田 市	穴 井 永 美 子

<大会記録本部>

大分県庁舎別館8F体育保健課

大分市府内町3丁目10番1号

T E L 090-5011-1163 (大会専用携帯)

F A X 097-506-1812